

Fetthantering Grease handling

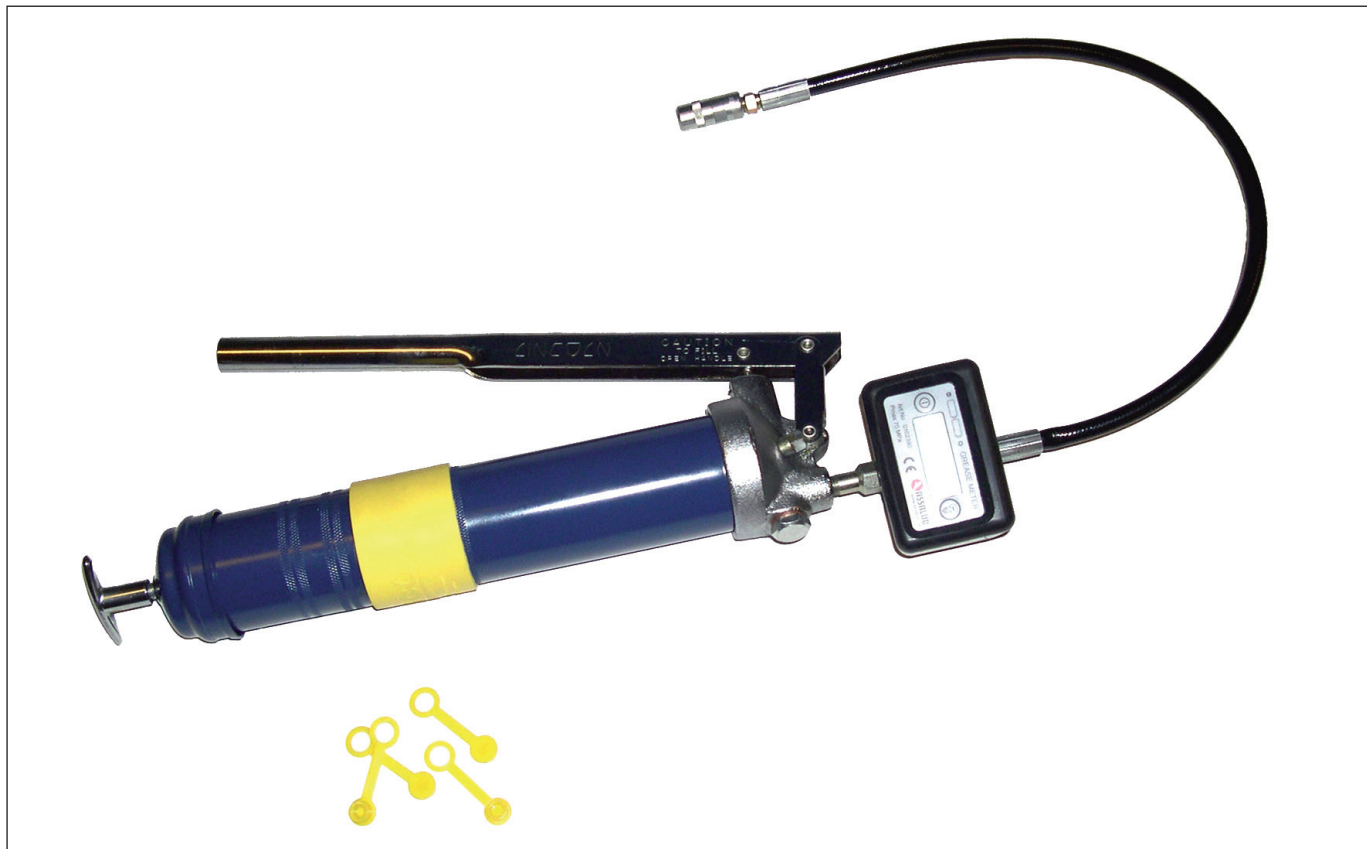



Hävstångspump

För fett i lös vikt eller för 400 g patron. För påfyllning av fett kan hävstångspumpen anslutas till en påfyllningspump. Se påfyllningspump 0102124, sid 11.

Mängd/pumps slag: 1,35 g
 Max fettryck: 48 MPa/7 000 psi
 Vikt: 1,7 kg
 Art.nr: 0904932

Hand grease gun

For bulk grease or 400 g cartridge. Rechargeable with bulk grease by means of a filling pump, see filling pump 0102124 at page 11

Output per stroke: 1.35 g
 Max pressure: 48 MPa/7,000 psi
 Weight: 1.7 kg
 Part number: 0904932

Hävstångspumpen kan även utrustas med en fettmätare: *The hand grease gun can also be equipped with a grease meter:*

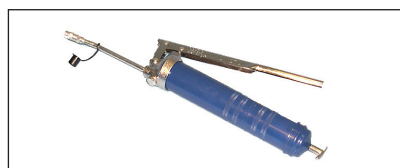

+



+

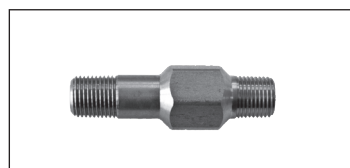

=

Hävstångspump
 Hand Grease gun
 Art.nr: 0904932

Fettmätare
 Grease meter
 Art.nr: 0102525

Adapter
 Adapter
 Art.nr: 0122311



Hävstångspump med fettmätare

Kombinera hävstångspump med fettmätare samt adapter enligt nedan.

Art.nr: 0904932 +
 0102525 +
 0122311

För mer information om fettmätaren, se sidan 22

Hand grease gun with grease meter

Combine grease gun and grease meter with an adapter according to below.

Part number: 0904932 +
 0102525 +
 0122311

For more information on the grease meter, please see page 22.



Hylsa för hävstångspump

Sätts runt hävstångspumpen för att färgkoda den. Används med fördel i kombination med färgade nippelskydd.

Vikt:	0,03 kg
Gul	Art.nr: 907329
Grön	Art.nr: 907330
Röd	Art.nr: 907331
Blå	Art.nr: 907332

Grease gun collar

Colour coded, to be put around the barrel of hand grease gun. To be used in conjunction with the colour coded nipple protectors.

Weight:	0.03 kg
Yellow	Part Number: 907329
Green	Part Number: 907330
Red	Part Number: 907331
Blue	Part Number: 907332

**Nippelskydd, färgade**

10-pack

Sätts på smörjpunkterna för att färgkoda dem. Används med fördel i kombination med färgade hylsor på hävstångspump.

Vikt:	0,008 kg/förpackning
Gul	Art.nr: 907313
Grön	Art.nr: 907314
Röd	Art.nr: 907315
Blå	Art.nr: 907316
Lila	Art.nr: 907317

Grease zerk cap,

Colour coded, 10 pieces per package, to be put onto the grease nipple and used in conjunction with the colour coded collar for the hand grease gun.

Weight:	0.008 kg (package)
Yellow	Part Number: 907313
Green	Part Number: 907314
Red	Part Number: 907315
Blue	Part Number: 907316
Purple	Part Number: 907317

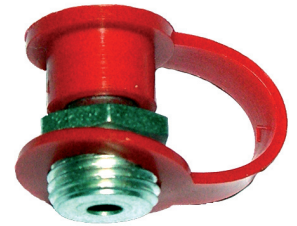
**Transparent behållare**

Man kan även köpa en genomskinlig behållare till hävstångspump 0904932.

Vikt:	0,32 kg
Art.nr:	907253

Transparent reservoir

A transparent reservoir is available for the hand grease gun 0904932.

Weight:	0.32 kg
Part Number:	907253

**Påfyllningsutrustning för handpumpar
För montage på fatlock.**

Inklusive slang 1,5 m, avstängningsventil, fettfilter, fäste för montage på fatlock alt. vägg, och påfyllningskoppling (hona + hane).

Fettinlopp:	Inv. ISO-G1/4
Vikt:	3,5 kg
Art.nr:	0102386

OBS: Artikelnumret avser endast påfyllningsutrustningen (bilden nedan). Bilden till höger är enbart till för att illustrera användningen.

**Refilling equipment for hand grease guns
mounted on the drum lid.**

Including 1.5 metre long hose, shut-off valve, grease filter, bracket for mounting on drum lid or wall, and recharging nipple.

Grease inlet:	ISO-G1/4 female
Weight:	3.5 kg
Part Number:	0102386

Note: The refilling equipment can be seen in the picture below. The picture to the right is only to illustrate the use.

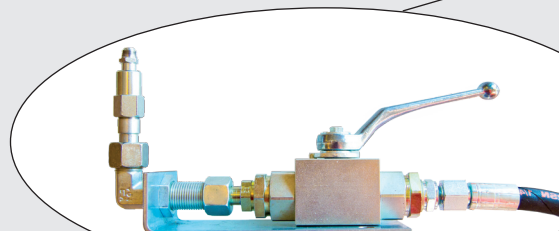
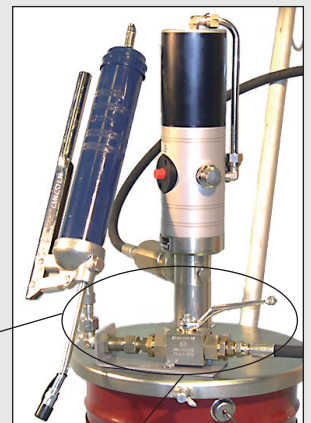

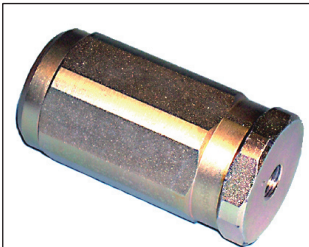

Fettfilter

För påfyllningssystem m.m.

Anslutningar:

In- och utlopp: Inv. ISO-G1/4

Filtrering: 250 µm

Vikt: 1 kg

Art.nr: 101798

Grease filter

for grease filling systems

inlet and outlet: ISO-G1/4 female

Screen perforation: 250 µm

Weight: 1 kg

Part Number: 101798



Filterpatron

Behöver du köpa extra filterpatroner till ditt fettfilter tillhandahåller vi naturligtvis även dessa.

Filtrering: 250 µm

Vikt: 0,017 kg

Art.nr: 906307

Grease filter cartridge

These are available as a stand alone item.

Screen perforation: 250 µm

Weight: 0.017 kg

Part Number: 906307



Påfyllningsnippel till hävstångspumpar

Anslutning:

Hane: Utv. ISO-R1/8

Hona: Inv. M14x1

Nippel Ø med tätning: 9 mm

Vikt: 0,04 kg

Komplett: Art.nr. 0905056

Nippel (hane): Art.nr. 901599

Hylsa (hona): Art.nr. 907572

Filling plug adapter

Connections:

Male: ISO-R1/8 male

Female: M14x1 female

Nipple diameter: 9 mm, with seal

Weight: 0.04 kg

Part Number complete: 0905056

Part Number nipple: 901599

Part Number sleeve: 907572



Påfyllningsnippel till hävstångspumpar

Anslutning:

Hane: Utv. ISO-R1/8

Hona: Inv. ISO-G1/4

Nippel Ø med tätning: 12,5 mm

Vikt: 0,043 kg

Nippel (hane): Art.nr. 907668

Hylsa (hona): Art.nr. 907669

Filling plug adapter

Connections:

Male: ISO-R1/8 male

Female: ISO-G1/4 female

Nipple diameter: 12.5 mm w/ seal

Weight: 0.043 kg

Part Number nipple: 907668

Part Number sleeve: 907669



Lagerpåfyllare

Anslutningen passar på våra påfyllningspumpar 0102123 och 0102124, se sid 11.

Max lagerdiameter: 160 mm

Vikt: 0,81 kg

Art.nr: 0102125

Bearing filler

The connections fit on to our filling pumps 0102123 and 0102124, see page 11.

Max. bearing diameter: 160 mm

Weight: 0.81 kg

Part Number: 0102125

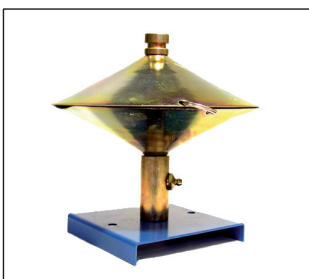

Lagerpåfyllare

Med standard smörjnippel för anslutning till hävstångspumpar m.m.

Max lagerdiameter: 160 mm

Vikt: 0,94 kg

Art.nr: 0905054

Bearing filler

With standard nipple for connection to hand grease guns etc.

Max. bearing dia: 160 mm

Weight: 0.94 kg

Part Number: 0905054



Smörjpunktstryckmätare

För anslutning mellan smörjpump och smörjpunkt för att mäta smörjpunktens mottryck (kontroll av täppta smörjpunkter):

Tryckområde: 0-31,5 MPa

0-4 560 psi

Vikt: 0,2 kg

Art.nr: 0102347

Lubrication point pressure tester for control of obstructed lubrication points.

To be connected between the grease gun and the lubrication point, for measuring the back pressure

Pressure range: 0-31.5 MPa

(0-4,560 psi)

Weight: 0.2 kg

Part Number: 0102347

Handpump för fett till hinkar, 1/4-fat och 1/1-fat.

Inkl. 2" fatförskruvning för montering i fatlock. Pumpen kan tryckavlastas genom att hävstångsarmen förs upp till sitt översta läge, vilket underlättar när man skall ta bort eller ansluta snabbkopplingar.

Pumpör:	Ø 35 mm
Mängd fett/pumps slag:	27-40 g
Max tryck:	5 MPa/725 psi
Utlopp:	Inv. ISO-G1/2
Ingående material:	Förzinkat stål och mässing
Tätningar:	Nitrilgummi

För hink:	Art.nr: 0102171
Rörets längd: 470 mm	Vikt: 2,9 kg
För 1/4-fat:	Art.nr: 0102172
Rörets längd: 720 mm	Vikt: 3,6 kg
För 1/1-fat:	Art.nr: 0102173
Rörets längd: 920 mm	Vikt: 4,2 kg

Hand pump for pails, 1/4-drums and 1/1-drums.

With 2" drum bung fitting for mounting in drum lid. Rising the lever to its outmost upper position relieves the pressure, which makes it easy to connect and disconnect quick couplings.

Pump tube diameter:	35 mm
Variable output per stroke:	27-40 gram
Maximum pressure:	5 MPa (725 psi)
Outlet connection:	Inv. ISO-G1/2
Material:	Zinc-plated steel and brass
Seals:	Nitrile rubber

For pail:	Part Number: 0102171
Tube length: 470 mm,	Weight: 2.9 kg
For 1/4-drum:	Part Number: 0102172
Tube length: 720 mm,	Weight: 3.6 kg
For 1/1-drum:	Part Number: 0102173
Tube length: 920 mm,	Weight: 4.2 kg

**Påfyllningspump för fett till hävstångspumpar och lagerpåfyllare.**

Komplett med fatlock för 16-25 kg hink eller 1/4-fat, fatförskruvning, utloppsrör och nippel. Pumpen kan tryckavlastas genom att hävstångsarmen förs upp till sitt översta läge.

Pumpör:	Ø 35 mm
Mängd fett/pumps slag:	27-40 g
Ingående material:	Förzinkat stål och mässing
Tätningar:	Nitrilgummi

För hink:	Art.nr: 0102124
Rörets längd: 470 mm	Vikt: 5,2 kg
För 1/4-fat:	Art.nr: 0102123
Rörets längd: 720 mm	Vikt: 6,6 kg

Filling dispenser for lever guns and bearing chargers.

Complete with lid for 16-25 kg pail or 1/4-drum, drum bung fitting, delivery pipe and nipple. Raising the lever to its outmost upper position relieves the pressure.

Pump tube diameter:	35 mm
Variable output per stroke:	27-40 gram
Material:	Zinc-plated steel and brass
Seals:	Nitrile rubber

For pail:	Part Number: 0102124
Tube length: 470 mm	Weight: 5.2 kg
For 1/4-drum	Part Number: 0102123
Tube length: 720 mm	Weight: 6.6 kg

**Påfyllningspump för fett till hinkar. "Väl tömt".**

Utrustad med ett speciellt följelock som tömmer hinken helt. Komplett med fatlock, följelock och utloppsslang med 1/4" snabbkoppling.

Övriga data, se handpump art.nr. 0102171-0102173.

För info om snabbkopplingskropp 901042, se sidan 122.

Vikt:	6,9 kg
Art.nr:	0102270

"Totally empty" replenishment pump for pails

equipped with a special follower plate for completely emptying the grease pail. Comprising lid, follower plate and delivery hose with 1/4" quick fix connector.

For further data, please see manual grease pump, Part Number. 0102171-0102173.

For information on the quick fix connector 901042, please see page 122.

Weight:	6.9 kg
Part Number:	0102270

**Påfyllningspump för 16-25 kg hinkar**

Komplett med fatlock för hink och 2 m utloppsslang med 1/4" snabbkoppling. För info om snabbkopplingskropp 901042, se sidan 122.

Vikt:	6 kg
Art.nr:	101518

Replenishment pump for 16-25 kg pail

Complete with drum lid, 2 metre long delivery hose with 1/4" quick fix connector. For information on the quick fix connector 901042,

Weight:	6 kg
Part Number:	101518



Fetthantering

Vårt miljövänliga och ekonomiska pumpkoncept, "Väl Tömt"!

Our environmental-friendly and economic pump system, "The Totally Empty Concept"!



Fördelar:

- Endast några hekto spill av fett
- Sparar fett och pengar
- Ingen destruktionskostnad
- Säker funktion
- Lätt att på avstånd se fettnivån i fatet

Benefits:

- Saves grease and money
- Minimal grease is wasted
- Easy to see grease level in the drum at a distance
- Waste disposal costs dramatically reduced
- Reliable operation



Vårt miljövänliga och ekonomiska pumpkoncept, "Väl Tömt"!

Our environmental-friendly and economic pump system, "The Totally Empty Concept"!

Att tömma ett fettfat med en konventionell fatpump med följelock är inte möjligt. Normalt är att 5-30 kg fett blir kvar i fatet eftersom pumpen inte förmår att suga upp det sista. Till skillnad från andra pumpar monteras Assalubs fatpump ovanpå följelocket och följer med detta ned allteftersom fettnivån sjunker i fatet. Se fig. 1. Pumpens tyngd och luftmotorns vibrationer i kombination med det vakuum som uppstår under följelocket gör att detta förhindras fastna eller hänga upp sig.

Med vårt miljövänliga pumpkoncept är det möjligt att tömma ett fat så gott som helt. När fatet är tömt sitter följelocket dikt mot fettfatets botten och lossas med hjälp av tryckluft. Se fig. 2.

It is virtually impossible to empty a grease drum completely by means of a conventional pump and follower plate. Our recent pumping innovation is the "Totally Empty Concept". It challenges conventional construction because the pump is supported on a floating follower plate. This follower plate/pump construction is designed as a completely closed grease handling system to empty a grease barrel. Only the grease remaining under the curved follower plate (circa 1.5-1.9 kg in a 180/200 kg drum) is left in the barrel. The pump and follower plate fall with the grease level due to the weight and the vibration caused by the pump, in combination with the vacuum that arises under the follower plate preventing the plate from sticking in the drum. See fig. 1.

When the drum is empty, the follower plate rests hard against the bottom of the drum and must be released by means of compressed air via the airgun Part Number 902947. See fig. 2.

In addition the pump when used with a centralized lubrication system is designed with a return line connection to return grease to the barrel below the follower plate.

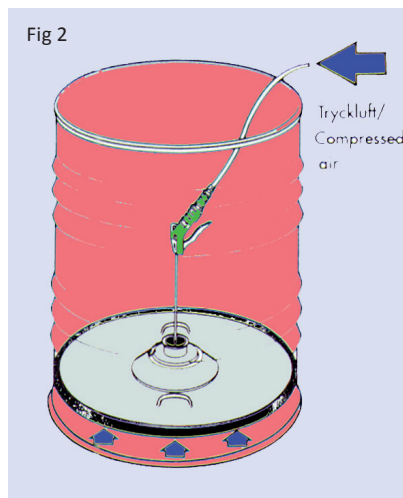
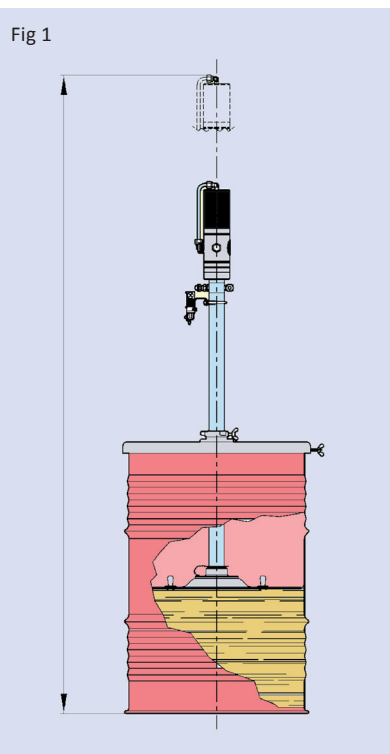

Total höjd för ett fullt fat:

1/4-fat: 1 800 mm

1/1-fat: 2 200 mm

Overall height for pump and a filled drum:

1/4-drum: 1,800 mm

1/1-drum: 2,200 mm

Pumptyp	16-20 kg hink 16-20 kg keg	1/4-fat 1/4-drum	1/1-fat 1/1-drum	Pump type
1:65 med fettretur 1:6	0102095 -	0102094 0102100	0102093 0102100	1:65 w. grease return 1:6
Fatlock Följelock	0102019 0102202	0102111 0102142	0102110 0102116	Drum lid Follower plate

Luftdrivna pumpar för fett

Fettpumpar med tryckförstärkning 1:6 används för pumpning av fett från ett kärl till ett annat närliggande kärl.

Air-operated pumps for grease

Ratio 1:6 pumps are suitable for transfer of grease from one vessel to another nearby vessel.

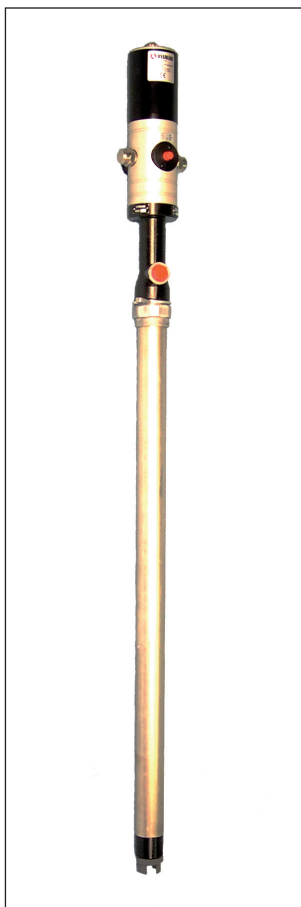

Tryckluftdriven överföringspump, tryckförstärkning 1:6.

För 1/1-fat.

För fett, inkl. 2" fatförskruvning för montering i fatlock.

Fettpumpen kan utrustas med vårt speciella följelock som tömmer hink och fat så gott som helt.

Kapacitet:	Ca 11 kg/min
Lufttryck min-max:	0,3-1,0 MPa/43-150 psi
Fettryck:	4,8 MPa/700 psi vid 0,8 MPa lufttryck
Fettutlopp:	Inv. ISO-G3/4
Luftanslutning:	Inv. ISO-G1/4
Pumprör:	Ø 50 mm L=960 mm
Total höjd:	1 440 mm
Vikt:	9,8 kg
Ingående material:	Eloxerad aluminium, stål, rostfritt stål, mässing och plast
Tätningar:	Nitrilgummi
Art.nr:	0102100

1:6 Ratio grease transfer pump

For 1/1-drum

With 2" drum bung fitting for mounting in the drum lid. The grease pump can be equipped with a special follower plate for maximum emptying.

Output:	Circa 11 kg per minute
Air pressure min-max:	0.3-1.0 MPa (43-150 psi)
Grease pressure:	4.8 MPa (700 psi) at 0.8 MPa air pressure
Grease connection:	ISO-G3/4 female
Air connection:	ISO-G1/4 female
Pump tube diameter:	50 mm
Pump tube length:	960 mm
Total height:	1,440 mm
Weight:	9.8 kg
Material:	Anodized aluminium, steel, stainless steel, brass and plastic
Seals:	Nitrile rubber
Part Number:	0102100

Packningssats till pump 1:6

Art.nr: 0102155

Sealing kit for pump 1:6

Part Number: 0102155

Packningssats till luftmotorn på pump 1:6

Art.nr: 0102151

Sealing kit for air motor for pump 1:6

Part Number: 0102151

Reparationssats till luftmotorn på pump 1:6

Art.nr: 0102152

Repair kit for air motor for pump 1:6

Part Number: 0102152

Fettpumpar med tryckförstärkning 1:50 används för pumpning av fett korta sträckor och är lämpliga att användas på t.ex. transportabla aggregat.

Ratio 1:50 pumps are recommended for short distance pumping of grease and are also suitable with mobile greasing units.



Tryckluftdriven fettpump, tryckförstärkning 1:50

För hink, 1/4-fat eller 1/1-fat.

Inklusive 2" fatförskrivning för montering i fatlock

Kapacitet:	500 g/min
Lufttryck min-max:	0,3 - 1 MPa/43 - 150 psi
Luftförbrukning:	Se sid 40
Fettryck vid 0,8 MPa:	40 MPa/5 800 psi
Fettutlopp:	Utv. ISO-G1/4
Luftanslutning:	Inv. ISO-G1/4
Pumpör:	Ø 32 mm
Ingående material:	Eloxerad aluminium, härdat och rostfritt stål, mässing, plast.
Tätningar:	Polyuretan

Pump för 5-kiloshink: Art.nr: 0102480

Total höjd:	580 mm
Pumpör:	L=300 mm
Vikt:	4,5 kg

Pump för 16-20 kg hink: Art.nr: 0102176

Total höjd:	687 mm
Pumpör:	L=400 mm
Vikt:	5,0 kg

Pump för 1/4-fat: Art.nr: 0102177

Total höjd:	1 002 mm
Pumpör:	L=700 mm
Vikt:	6,5 kg

Pump för 1/1-fat: Art.nr: 0102178

Total höjd:	1 192 mm
Pumpör:	L=890 mm
Vikt:	7,5 kg

Air-operated grease pump, ratio 1:50

For pail, 1/4-drum or 1/1-drum.

With 2" drum bung fitting for drum lid mounting.

Capacity:	500 g/min
Air pressure, min-max:	0.3 - 1.0 MPa (43 - 150 psi)
Air consumption:	See page 40
Grease pressure:	40 MPa (5,800 psi) at 0.8 MPa air pressure
Grease connection:	ISO-G1/4 male
Air connection:	ISO-G1/4 female
Pump tube:	Dia. 32 mm
Material:	Anodized aluminium, steel, stainless steel, brass and plastic
Sealings:	Polyurethane

For 5 kg pail:

Height, total:	580 mm
Pump tube:	L=300 mm
Weight:	4.5 kg

For 16-20 kg pail

Height, total:	687 mm
Pump tube:	L=400 mm
Weight:	5.0 kg

For 1/4-drum

Height, total:	1,002 mm
Pump tube:	L=700 mm
Weight:	6.5 kg

For 1/1-drum:

Height, total:	1,192 mm
Pump tube:	L=890 mm
Weight:	7.5 kg

Packningssats till fettpump 1:50

Art.nr: 0102195

Packningssats till luftmotorn på fettpump 1:50

Art.nr: 0102193

Reparationsset till luftmotorn på fettpump 1:50

Art.nr: 0102194

Sealing kit for grease pump 1:50

Part Number: 0102195

Sealing kit for air motor for grease pump 1:50

Part Number: 0102193

Repair kit for air motor for grease pump 1:50

Part Number: 0102194



Fetthantering

Fettpumpar med tryckförstärkning 1:65 används för pumpning av fett från t.ex. ett pumprum till en arbetsplats via ett rörsystem, slangupprullare och ventilhandtag. 1:65-pumpar kan även vara lämplig på transportabla aggregat då stora lager ska smörjas.

1:65 Ratio pumps are recommended for long distance pumping of grease from the grease storage centre to the work place via transfer lines, hose reels and end-of-line delivery valves. The 1:65 ratio pumps are also suitable for mobile greasing units for the lubrication of large bearings

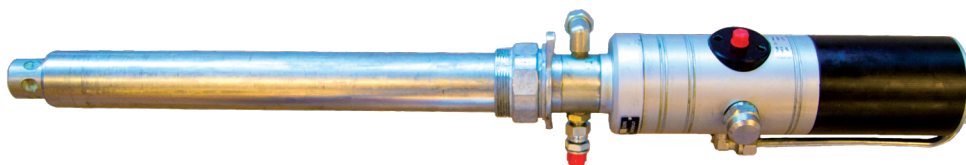

Tryckluftdriven fettpump, tryckförstärkning 1:65

För hink, 1/4-fat eller 1/1-fat.

Inklusive 2" fatförskrivning för montering i fatlock. Pumpen är försedd med inbyggd fettretur och kan därför användas i automatiska smörjsystem av tvåledartyp hos pappers-, cellulosa-, gruv-, stål-, och kraftindustrin. Fettpumpen kan utrustas med vårt speciella följelock som tömmer hink och fat så gott som helt.

Kapacitet:	1 200 g/min
Lufttryck min-max:	0,3-1 MPa/43-150 psi
Luftförbrukning:	Se sid 40
Fettryck:	52 MPa/7 500 psi vid 0,8 MPa
Fettutlopp:	Utv. ISO-G1/4 rörlig
Fettretur:	Pluggad koppling för rör dia. 12 mm
Luftanslutning:	Inv. ISO-G1/4
Pumprör:	Dia. 50 mm
Ingående material:	Eloxerad aluminium, härdad och rostfritt stål, mässing och plast.
Tätningar:	Polyuretan

Pump för 16-20 kg hink: Art.nr: 0102095

Total höjd:	800 mm
Pumprör:	L=400 mm
Vikt:	9,0 kg

Pump för 1/4-fat: Art.nr: 0102094

Total höjd:	1 115 mm
Pumprör:	L=700 mm
Vikt:	11,5 kg

Pump för 1/1-fat: Art.nr: 0102093

Total höjd:	1 305 mm
Pumprör:	L=890 mm
Vikt:	13,0 kg

1:65 ratio air-operated grease pump

for pail, 1/4-drum or 1/1-drum, with drum bung fitting for lid mounting. The grease pump can be equipped with a special follower plate for almost completely emptying the grease barrel. The pump, when used with automatic centralized dual-line lubrication systems, is equipped with a return line connection to return grease to the barrel below the follower plate. This type of system is common in e.g. paper, pulp, steel and cement mills, mines and power stations etc.

Capacity:	1,200 g/min
Air pressure, min-max:	0.3–1 MPa/43–150 psi
Air consumption:	See page 40
Grease pressure:	52 MPa (7,500 psi) at 0.8 MPa air pressure
Grease supply outlet:	ISO-G1/4 swivel male,
Grease return inlet:	Plugged tube fitting for dia. 12 mm
Air connection:	ISO-G1/4 female
Pump tube diameter:	50 mm
Material:	Anodized aluminium, tempered and stainless steel, brass, plastic
Seals:	Polyurethane

For 16-20 kg pail:

Total height:	800 mm
Pump tube length:	400 mm
Weight:	9.0 kg

For 1/4-drum:

Total height:	1,115 mm
Pump tube length:	700 mm
Weight:	11.5 kg

For 1/1-drum:

Total height:	1,305 mm
Pump tube length:	890 mm
Weight:	13.0 kg

Packningssats till fettpump 1:65 "Väl tömt"

Art.nr:	0102153
Reparationssats till fettpump 1:65 "Väl tömt"	
Art.nr:	0102154

Sealing kit for pump 1:65 "totally empty"

Part Number:	0102153
Repair kit for pump 1:65 "totally empty"	
Part Number:	0102154

Packningssats till luftmotorn på pump 1:65

Art.nr:	0102151
Reparationssats till luftmotorn på pump 1:65	
Art.nr:	0102152

Sealing kit for air motor for pump 1:65 "totally empty"

Part Number:	0102151
Repair kit for air motor for pump 1:65 "totally empty"	
Part Number:	0102152

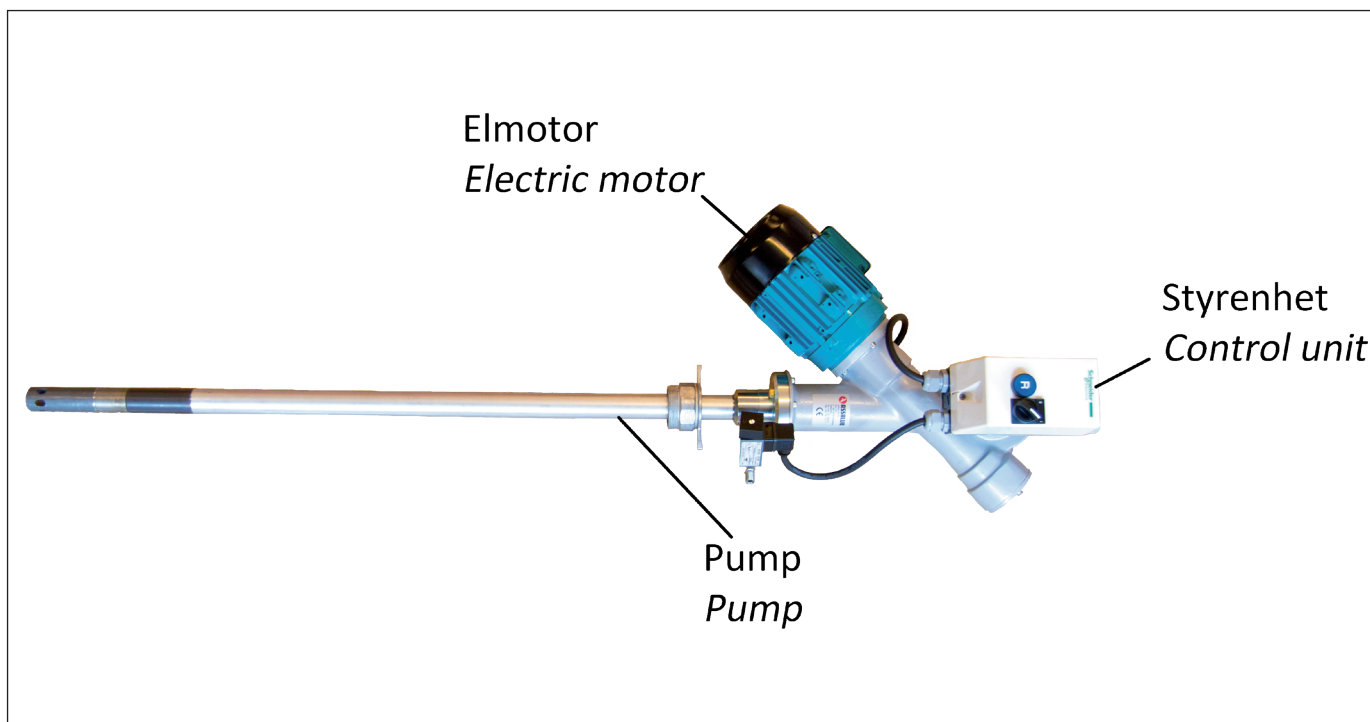

**Elmotordriven fettpump för montering i fatlock.**

Lämplig där tryckluft saknas.

Fettpumpen drivs av en elmotor, som via en snäckväxel ger högtryckskolven dess pumprörelser. Köper du till styrenheten finns en funktion med en tryckvakt som känner av mottrycket och slår av elmotorn när t.ex. ventilhandtaget stängs. Pumpen startar automatiskt när ventilhandtaget öppnas igen.

Vid beställning måste artikelnummer anges för önskad pumpmodell, och för styrenhet och elmotor.

Kapacitet: 150 g/min vid 1 400 rpm

Fetttryck: 35 MPa/5 100 psi

Fettutlopp: Utv. ISO-G1/4

Pump rör: Dia. 35 mm

Elmotor: 3-fas 230/400 V 50 Hz

0,37 kW 1 400 rpm IP 55

Alt. elmotor: 1-fas 230 V 50 Hz, IP55

Likströmsmotor på begäran.

Pump för 16-20 kg hink (total höjd 855 mm)

Pump rör: L=400 mm

Vikt utan motor: 17,0 kg

Art.nr: 0102104

Pump för 1/4-fat (total höjd 1 170 mm)

Pump rör: L=700 mm

Vikt utan motor: 19,5 kg

Art.nr: 0102105

Pump för 1/1-fat (total höjd 1 360 mm)

Pump rör: L=890 mm

Vikt utan motor: 21,0 kg

Art.nr: 0102106

Styrenhet

Vikt: 1,0 kg

3-fas: Art.nr: 0102016

1-fas: Art.nr: 0102059

Elmotor

Vikt: 4,5 kg

3-fas: Art.nr: 901079

1-fas: Art.nr: 901090

Electric grease pump for pail, 1/4 or 1/1-drum.

This high pressure piston pump is powered by an electric motor via a worm gear and is suitable for applications where compressed air is not available. The pump operates automatically by means of a pressure switch in the outlet, switching on or off the power according to the pressure limits set. (Please note that this function is only available if you have the control unit.)

When ordering, please advise the correct part numbers of the selected pump, control unit and electric motor.

Output at 1400rpm: 150 g/min

Grease pressure: 35 MPa (5,100 psi)

Outlet connection: ISO-G1/4 male

Pump tube diameter: 35 mm

Electric motor: 3-phase 230/400 V 50Hz

0.37kW 1,400 rpm IP 55

Alt. 1-phase 230 V 50 Hz IP55

Optional on request: DC-motor

Pump for 16-20 kg pail

total height 855 mm

Pump tube length: 400 mm

Weight excl. motor: 17.0 kg

Part Number: 0102104

Pump for 1/4-drum

total height 1,170 mm

Pump tube length: 700 mm

Weight excl. motor: 19.5 kg

Part Number: 0102105

Pump for 1/1-drum

total height 1,360 mm

Pump tube length: 890 mm

Weight excl. motor: 21.0 kg

Part Number: 0102106

Control unit

Weight: 1.0 kg

3-phase part number: 0102016

1-phase part number: 0102059

Electrical motor

Weight: 4.5 kg

3-phase part number: 901079

1-phase part number: 901090

A



B

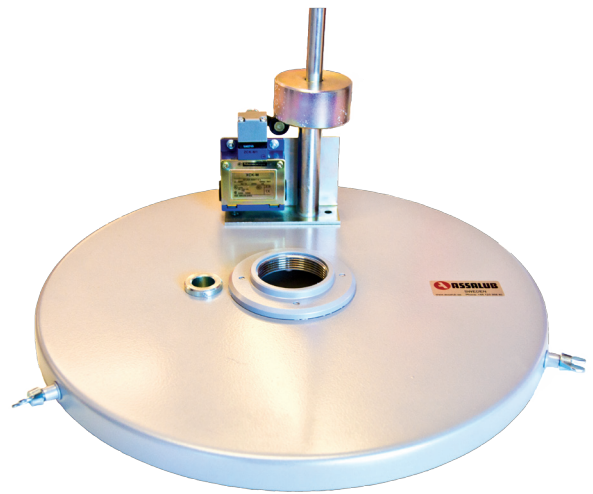

A Eldrivet fettsmörjaggregat, transportabelt, för 16-20 kg hink

För data, se föregående sida!

Inklusive:

- Eldriven fettpump för hink
- Elmotor 230 V 1-fas
- Styrenhet
- Kabel, 8 m, med stickpropp
- Kärra
- Fatlock
- Följelock
- Ventilhandtag m utlopps rör
- Slang
- Z-svivel

Vikt: 45 kg
Art.nr: 0102122

A Electrically driven greasing unit, mobile, for 16-20 kg pail

See previous page for data!

Including:

- Electric grease pump for pail
- Electrical motor, 230 V, 1-phase
- Control unit
- Cable, 8 m, with plug-in
- Trolley
- Drum lid
- Follower plate
- Grease gun with outlet pipe
- Hose
- Z-swivel

Weight: 45 kg
Part Number: 0102122

B Fatlock med nivåindikator

Med elektrisk brytare (se sid 21) för indikering av låg nivå i fatet.

För 1/1-fat
Vikt: 8,3 kg
Art.nr: 0102109

För 1/4-fat
Vikt: 4,7 kg
Art.nr: 0102328

För 16-20 kg hink
Vikt: 3,7 kg
Art.nr: 0102477

B Drum lid with level indicator

With electrical level switch (see page 21) for indication of low level in drum.

For 1/1-drum
Weight: 8.3 kg
Part Number: 0102109

For 1/4-drum
Weight: 4.7 kg
Part Number: 0102328

For 16-20 kg pail
Weight: 3.7 kg
Part Number: 0102477

A



B

**A Pumplyft, stationär**

Lyften är tryckluftsdreven och utrustad med manöverventil och fot med fästhål. Passar 1/1-fat och 1/4-fat.

Bredd: 250 mm
 Höjd: min 1 163 mm, max 2 073 mm
 Slaglängd: 910 mm
 Vikt: 23 kg
 Art.nr: 0102135

A Stationary pump elevator

The elevator is air-operated and equipped with operating valve and base with mounting holes. Fits for 1/1-drum and 1/4-drum.

Width: 250 mm
 Height: min. 1,163 mm, max. 2,073 mm
 Lifting stroke: 910 mm
 Weight: 23 kg
 Part Number: 0102135

B Pumplyft, mobil

För enkel hantering vid fatbyte. Lyften är tryckluftsdreven och utrustad med manöverventil och hjul. Passar 1/1-fat och 1/4-fat.

Bredd: 750 mm
 Höjd: min 1 193 mm, max 2 103 mm
 Slaglängd: 910 mm
 Vikt: 31 kg
 Art.nr: 0102134

B Mobile pump elevator

For easy drum change. The air-operated elevator is equipped with rubber wheels and operating valve. Fits for 1/1-drum and 1/4-drum.

Width: 750 mm
 Height: min. 1,193 mm, max. 2,103 mm
 Lifting stroke: 910 mm
 Weight: 31 kg
 Part Number: 0102134

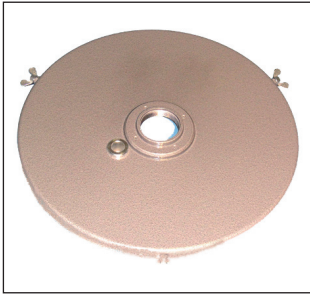

Fatlock

Med 2" gänga i navet.
Utförande i lackerad plåt.

För 5-kiloshink:	Art.nr: 907425
Diameterområde:	Ø 160-212 mm
Vikt:	1 kg
För 16-20 kg hink:	Art.nr: 0102019
Diameterområde:	Ø 250-320 mm
Vikt:	1,7 kg
För litet 1/4-fat:	Art.nr: 907040
Diameterområde:	Ø 325-356 mm
Vikt:	2 kg
För 1/4-fat:	Art.nr: 0102111
Diameterområde:	Ø 350-420 mm
Vikt:	2,4 kg
För 1/1-fat:	Art.nr: 0102110
Diameterområde:	Ø 535-605 mm
Vikt:	6,0 kg

Drum lid

Made of enamelled steel sheet with 2"bsp hub thread.

For 5 kg pail:	Part Number: 907425
Drum diameter range:	160-212 mm
Weight:	1 kg
For 16-20 kg pail:	Part Number: 0102019
Drum diameter range:	250-320 mm
Weight:	1.7 kg
For small 1/4-drum:	Part Number: 907040
Drum diameter range:	325-356 mm
Weight:	2 kg
For 1/4-drum:	Part Number: 0102111
Drum diameter range:	350-420 mm
Weight:	2.4 kg
For 1/1-drum:	Part Number: 0102110
Drum diameter range:	535-605 mm
Weight:	6.0 kg



Följelock

Av konventionell typ, som glider på pumpens rör. Utförande i stålplåt och nitrilgummi. Passar till rör med diameter 30-50 mm.

För 5 kg hink:	Art.nr: 907426
Diameterområde:	fat 165-200 mm,
Vikt:	0,75 kg
För 16-20 kg hink:	Art.nr: 0102113
Diameterområde:	fat 275-290 mm,
Vikt:	1,1 kg
För 1/4-fat:	Art.nr: 0102114
Diameterområde:	fat 340-360 mm,
Vikt:	1,7 kg
För 1/1-fat:	Art.nr: 0102115
Diameterområde:	fat 555-580 mm,
Vikt:	4,5 kg

Följelock för specialhinkar tillverkas på begäran!

Conventional type follower plate

which follows the grease level down the pump tube. Suitable for pump tubes with 30-50 mm diameter.

For 5 kg pail:	Part Number: 907426
Drum diameter range:	165-200 mm
Weight:	0.75 kg
For 16-20 kg pail:	Part Number: 0102113
Drum diameter range:	275-290 mm
Weight:	1.1 kg
For 1/4-drum:	Part Number: 0102114
Drum diameter range:	340-360 mm
Weight:	1.7 kg
For 1/1-drum:	Part Number: 0102115
Drum diameter range:	555-580 mm
Weight:	4.5 kg

Special follower plates made on request!



Följelock, "väl tömt"

Fatpumpen monteras ovanpå följelocket och följer med detta ned allteftersom fettnivån sjunker i fatet. Med detta koncept är det möjligt att tömma ett fat så gott som helt, och man kan enkelt se fettnivån i fatet. Utförande i aluminium och nitrilgummi. Passar till rör med diameter 50 mm.

För 16-20 kg hink:	Art.nr: 0102202
Diameterområde:	fat 265-295 mm
Vikt:	0,85 kg
För 25 kg hink:	Art.nr: 0102485
Diameterområde:	fat 310-335 mm
Vikt:	1,0 kg
För 1/4-fat:	Art.nr: 0102142
Diameterområde:	fat 340-360 mm
Vikt:	1,1 kg
För 1/1-fat:	Art.nr: 0102116
Diameterområde:	fat 555-580 mm
Vikt:	2,8 kg

"Totally Empty" follower plate,

The pump is fitted on top of the follower plate hub and follows it down as the grease level sinks. This makes for almost complete emptying of the drum. The pump height above the lid shows the actual grease level at a glance. The follower plate is made of aluminium with nitrile rubber seals. Suitable for pump tubes of 50 mm diameter.

For 16-20 kg pail	Part Number: 0102202
Drum diameter range:	265-295 mm
Weight:	0.85 kg
For 25 kg pail	Part Number: 0102485
Drum diameter range:	310-335 mm
Weight:	1.0 kg
For 1/4-drum	Part Number: 0102142
Drum diameter range:	340-360 mm
Weight:	1.1 kg
For 1/1-drum	Part Number: 0102116
Drum diameter range:	555-580 mm
Weight:	2.8 kg

Blåspistol för lösgörande av följelock

Behövs för att få loss "väl-tömt"-följeloken från det tomma fatet.

Luftanslutning: Inv. ISO-G1/4
Utloppsöröret: Längd 490 mm
Vikt: 0,20 kg
Art.nr: 902947

Air gun for releasing "totally empty" follower plate from the empty drum

Air connection: ISO-G1/4 female
Nozzle tube length: 490 mm
Weight: 0.20 kg
Part Number: 902947

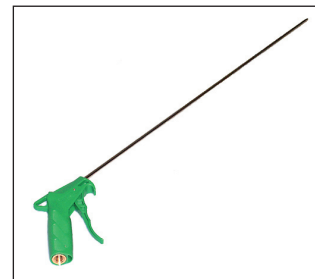
**Slang till blåspistol**

För att ansluta blåspistolen så behövs en T-koppling och en slang.

Anslutningar: inv. ISO-G1/4
utv. ISO-G1/4
Slang (2 m): Art.nr. 0062276
T-koppling: Art.nr. 0073451

Hose for air gun

To connect the air gun you need a T-nipple and a hose.

Connections: ISO-G1/4 Female
ISO-G1/4 Male
Hose (2 m): Part No: 0062276
T-nipple: Part No: 0073451

**Adapter**

Används till pumpar med pumprör dia 35 mm för att göra det möjligt att använda pumparna tillsammans med vårt "väl tömt" följelock.

Vikt: 0,15 kg
Art.nr: 0102228

Adapter

To enable pumps with a 35 mm tube diameter to work with our "totally empty" follower plate.

Weight: 0.15 kg
Part Number: 0102228

**Upphängningskrok för pumpar**

Monteras på vägg.
Denna hållare är praktisk att använda vid byte av fettfat.

Vikt: 0,3 kg
Art.nr: 0122374

Wall mounted pump suspension device

This device is useful when changing drums.
Mounted on wall.

Weight: 0.3 kg
Part Number: 0122374

**Nivåbrytare, (elektrisk brytare)**

För fettpumpar 1:6 och 1:65, för montering på pumpröret.

Kabelgenomföring: PG11
Spänning: Max 240 V AC
Ström: 0,2 A
Vikt: 0,30 kg
Art.nr: 1117069

Lubricant level switch, (electrical)

For mounting on to the pump tube for ratios 1:6 and 1:65 grease pumps,

Cable inlet: PG11
Voltage: Max 240 V AC
Current: 0.2 A
Weight: 0.30 kg
Part Number: 1117069

**Nivåbrytare, (pneumatisk brytare)**

För fettpumpar 1:6 och 1:65, för montering på pumpröret.
3-vägs, NO

Anslutningar: Inv. ISO-G1/4
Max tryck: 1,0 MPa/145 psi
Vikt: 0,30 kg
Art.nr: 906407

Lubricant level switch, pneumatic valve,

3-way, normally open, for mounting on to the pump tube for ratios 1:6 and 1:65 grease pumps.

Air connection: ISO-G1/4 female
Max pressure: 1.0 MPa (145 psi)
Weight: 0.30 kg
Part Number: 906407

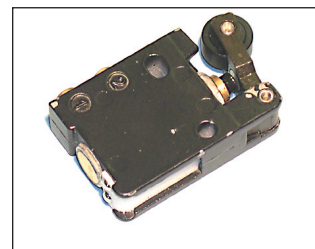
**Hållare för nivåbrytare**

Hållare för nivåbrytare 1117069 och 906407

För pumprör: Ø 50 mm
Vikt: 0,2 kg
Art.nr: 0102206

Lubricant level switch holder

Holder for level switches 1117069 and 906407

For pump tube diameter: 50 mm
Weight: 0.2 kg
Part Number: 0102206



A



A Fettmätare

Det är svårt att handsörja ett lager med rätt fettmängd med en vanlig hävstångspump, och nästan omöjligt med en tryckluft- eller eldriven fatpump. På grund av detta tillförs de flesta lager för mycket fett, vilket leder till kortare lagerlivslängd och haverier med dyrbara driftstopp som följd.

Assalubs fettmätare kan anslutas till en hävstångspump, eller till en fettpistol som matas av exempelvis en tryckluftdriven fettpump. Innan man börjar smörja nollställs mätaren med en enkel knapptryckning. Mätaren visar med stora (9 mm) och tydliga siffror på en display i cm³, g, oz eller i fl oz (fluid ounce) hur mycket fett som passerar genom den. Oberoende av vilken enhet mätaren är inställd på, kan den kalibreras för att visa ett korrekt värde.

Fettmätaren är försedd med ett nollställbart totalräkneverk.

Tack vare Assalubs fettmätare är det möjligt att smörja exakt efter lagertillverkarnas rekommendationer, vilket ger lagren en längre livstid samtidigt som man erfarenhetsmässigt sparar upp till 30% fett!

Tekniska data

Material, hus:	Eloxerad aluminium
Tätningar:	NBR
Arbetstryck:	Max 70 MPa/10 000 psi
Flöde:	Max 1 000 cm ³ /min
Mätnoggrannhet:	±3% upp till 30 MPa (4 350 psi)
Sifferhöjd:	9 mm
Antal siffror:	4
Batteri:	1 st AA (1,5 V)
Medium:	Fett upp till NLGI 2
Vikt:	0,3 kg
Anslutningar:	Inv. ISO-R1/8
Art.nr:	0102525

Anslutningar:	Inv. 1/8-27 NPTF
Art.nr:	0102525-2

Extra batteri till fettmätaren

Art.nr:	906395
----------------	---------------

A Grease Meter

It is difficult to dispense the correct amount of grease into a bearing by hand using a standard grease gun. With an electrically or pneumatically driven barrel pump it is almost impossible. As a result most bearings are given either too much or too little grease, causing a shortening of bearing life that inevitably results in expensive breakdowns and costly stoppages. Now, thanks to the ASSALUB Grease Meter, it is possible to grease with accurate volumes of lubricant according to the bearing manufacturers' recommendations. This increases the life of bearings, reduces the number of stoppages and can save over 30% of grease usage. Weighing only 300 gram the durable battery operated ASSALUB grease meter can be mounted on virtually any manual grease gun or pump. It is also compatible with grease guns fed by an external barrel pump or centralised system. Simply pushing a button will set the meter to zero and the subsequent amount pumped is shown clearly with the highly visible large (9 mm/11/32") and clear digits. Results can be expressed in cm³, oz, g or fl oz. The pulse meter can be introduced into almost any automatic system for dispensing lubricant or monitoring grease flow.

Technical data

Material, housing:	Aluminium, anodized
Seals:	NBR
Working pressure:	Max 70 MPa (10,000 psi)
Flow:	Max 1,000 cm ³ /min
Measuring accuracy:	±3% up to 30 MPa (4,350 psi)
Height of digits:	9 mm
Number of digits:	4
Battery:	1 piece AA (1,5 V)
Medium:	Grease up to NLGI 2
Weight:	0.3 kg
Connections:	ISO-R1/8 female
Part Number:	0102525

Connections:	1/8-27 NPTF female
Part Number:	0102525-2

Extra battery for the Grease Meter

Part Number:	906395
---------------------	---------------



B

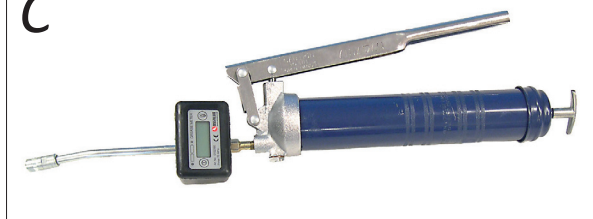

C

**B Fettmätarpistol**

En produkt för professionell användning. Tack vare den ergonomiska utformningen och den låga öppningskraften är fettpistolen mycket lättarbetad. Den matas från en extern fettpump.

Vikt: 1,5 kg
Anslutningar: Inv. ISO-R 1/8
Art.nr: 0102410

Anslutningar: Inv. 1/8-27 NPTF
Art.nr: 0102410-2

B Grease meter gun

A professional tool. The ergonomic design and the low trigger force makes the grease gun easy to handle. An external pump is required to feed the lubricant to the grease meter gun.

Weight: 1.5 kg
Connections: ISO-R1/8
Part Number: 0102410

Connections: 1/8-27NPTF
Part Number: 0102410-2

C Hävstångspump

som kompletteras med fettmätare.

För fett i lös vikt eller för 400 g patron. För påfyllning av fett kan hävstångspumpen anslutas till en påfyllningspump. Se påfyllningspump, art.nr. 0102124.

Mängd/pumps slag: 1,35 g
Fett tryck: 48 MPa/7 000 psi
Hävstångspump: Art.nr: 0904932
Fettmätare: Art.nr: 0102525
Adapter: Art.nr: 0122311
Total vikt: 2,8 kg

(Obs! För att få hävstångspump med mätare måste du beställa alla dessa tre artikelnummer!)

C Hand grease gun,

with additional grease meter for bulk grease or 400 gram cartridge. Rechargeable with bulk grease by means of a filler pump. (see filler pump part number 0102124)

Output per stroke: 1.35 gram
Grease pressure: 48 MPa (7,000 psi)
Hand grease gun: Part Number: 0904932
Grease meter: Part Number: 0102525
Adapter: Part Number: 0122311
Total weight: 2.8 kg

(Please note that the hand grease gun with grease meter is ordered by including all the above three part numbers)



Display

Display som visar fettmängd, batteriladdning och varnar vid blockerad smörjpunkt och om pumpen börjar suga luft.

Multi-function LCD

Display shows grease output and battery charge, and alerts the operator of blocked fittings and loss of prime.



Arbetsbelysning

Inbyggd LED-lampa som belyser smörjpunkten.

Work light

Built-in LED illuminates the work area.

A Batteridrivna fettspistol, 20 V Li-Ion med inbyggd fettmätare.

Kraftfull batteridrivna fettspistol som är enkel att använda och som gör det lätt att smörja de smörjpunkter där det inte finns tillgång till luft- eller eluttag.

Fettspistolen är avsedd för 400 g fettpatroner, men finns även med stor behållare för 1 liter lösviktstfett som enkelt kan fyllas på med t.ex. påfyllningsutrustning 0102386 (se sid 9) eller med handpump 0102124 (se sid 11).

Fettspistolen kan ställas om för två olika hastigheter.

Detta ingår i paket "A":

- Fettspistol
- Utloppsslang (0,7 m)
- Batteri
- Batteriladdare
- Väska

Max tryck: Kontinuerligt tryck: 40 MPa/6 000 psi
Intermittent tryck: 70 MPa/10 000 psi
Fettflöde: Höghastighetsläge: 162 g/minut
Låghastighetsläge: 103 g/minut

Laddningstid: 1,5 tim
Spänning: 20 V
Utloppsgänga: 7/16 UNEF-28
Fettkvalitet: Upp till NLGI2
Temperatur: -18 °C till +50 °C
Arbetsvikt (utan fett): 3,1 kg
Totalvikt (utan fett): 5,5 kg (inkl väska, laddare)
Art.nr: 907702

A Rechargeable grease gun, 20 V Li-Ion with internal grease meter.

A powerful rechargeable grease gun which is very easy to use, makes the greasing job easy even without access to electricity or compressed air supply.

Designed for 400 g cartridges but can also be supplied with a large 1 liter reservoir for bulk grease which can be filled with, recharging equipment 0102386 (see page 9) or with hand pump 0102124 (see page 11).

The grease gun has two different operating modes: high and low flow.

Kit "A" consists of:

- Grease gun
- Outlet hose (0.7 m)
- Battery
- Battery charger
- Case

Continous pressure: 40 MPa (6,000 psi)
Intermittent pressure: 70 MPa (10,000 psi)
High output: 162 gram per minute
Low output: 103 gram per minute

Charging time: 1.5 hour
Voltage: 20 V
Outlet threads: 7/16 UNEF-28
Grease: Up to NLGI2
Temperature: -18 to +50 °C (0 to 120 °F)
Working weight (excl. grease): 3.1 kg
Total weight (excl. grease): 5.5 kg (incl. case, charger)
Part Number: 907702

B



B Batteridrivnen fettpistol med fettmätare, stor fettbehållare, samt bärsele.

Lika som "A" men med stor fettbehållare som rymmer 1 liter fett, samt en mycket bekväm och ergonomisk bärsele som underlättar arbetet.

Detta ingår i paket "B":

- Fettspruta
- Stor fettbehållare (1 liter)
- Bärsele
- Batteri
- Batteriladdare

För data om fettpistolen, se "A".

Arbetsvikt (utan fett): 4,7 kg
 Totalvikt (utan fett): 5,1 kg
 Art.nr: 0102547

B Rechargeable grease gun with grease meter, large reservoir and harness.

Same as "A" but with grease meter, large grease reservoir that contains 1 liter grease, and a very comfortable harness that makes the work easier.

Kit "B" consists of:

- Grease gun
- Large grease reservoir (1 liter)
- Harness
- Battery
- Battery charger

For more information on the grease gun, please see "A".

Working weight (excl. grease): 4.7 kg
 Total weight (excl. grease): 5.1 kg
 Part Number: 0102547

Fetthantering



Batteri 20 V

För batteridrivna fettsprutor

Vikt: 0,37 kg
Art.nr: 907703

Battery 20 V

For rechargeable grease gun

Weight: 0.37 kg
Part Number: 907703



Batteriladdare 20 V

För batteri till batteridrivna fettsprutor

Vikt: 0,40 kg
Art.nr: 907708

Battery charger 20 V

For battery for rechargeable grease gun

Weight: 0.40 kg
Part Number: 907708



Stor fettbehållare (1 liter)

För batteridrivna fettsprutor.

Om du redan har en standardspruta (typ "A" på föregående uppslag) och vill byta själva behållaren mot en stor fettbehållare kan du köpa till detta kit.

Vikt: 2,1 kg
Art.nr: 0102546

Large grease reservoir (1 liter)

Is an additional reservoir to the standard unit for the rechargeable grease gun; (type "A", see previous opening) if you want to have a larger grease reservoir.

Weight: 2.1 kg
Part Number: 0102546



Sele till batteridrivna fettsprutor

Vikt: 0,3 kg
Art.nr: 906806

Harness for grease gun

Weight: 0.3 kg
Part Number: 906806



Smörjventilhandtag för fett

Ett robust, lätt och lättarbetat handtag som möjliggör kontinuerligt smörjarbete.

Max tryck: 70 MPa/
10 150 psi
Inloppsanslutning: Inv. ISO-R1/8
Utloppsanslutning: Inv. ISO-R1/8
Ingående material: Aluminium,
härdat stål
och mässing

Tätningar: Nitrilgummi
Vikt: 0,5 kg
Art.nr: 0043750

Grease gun valve

A sturdy, lightweight and handy control valve that enables continuous greasing.

Max pressure: 70 MPa (10,150 psi)
Inlet connection: ISO-R1/8 female
Outlet connection: ISO-R1/8 female
Material: Aluminium,
tempered steel
and brass.

Seals: Polyurethane
Weight: 0.5 kg
Part Number: 0043750

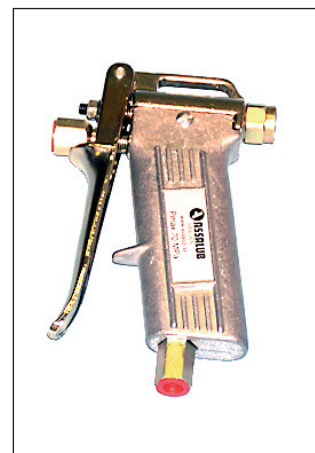
**Svivelar för högt tryck**

Svivelarna är kullagrade och har härdade kulbanor för att tåla krävande arbetsförhållanden och för att vara lätthanterliga under smörjarbetet. De är försedda med U-tätningar som ger en betydligt längre livslängd än o-ringar.

Max tryck: 70 MPa/
10 150 psi
Anslutningar: Inv. ISO-R1/8
Utv. ISO-R1/8

Z-svivel Art.nr: 0053515

Vikt: 0,27 kg

Rak svivel Art.nr: 0053525

Vikt: 0,08 kg

L-svivel: Art.nr: 0053520

Vikt: 0,10 kg

Grease swivels for high pressures

Heavy duty swivels with ball bearings. The swivel has a tempered ball race to withstand arduous operating conditions and is easy to operate. It is equipped with a U-seal which lasts much longer than a regular "O"-ring.

Max pressure: 70 MPa (10,150 psi)
Connections: ISO-R1/8 female
ISO-R1/8 male

Z-swivel: Part Number: 0053515

Weight: 0.27 kg

Straight swivel: Part Number: 0053525

Weight: 0.08 kg

L-swivel: Part Number: 0053520

Weight: 0.10 kg

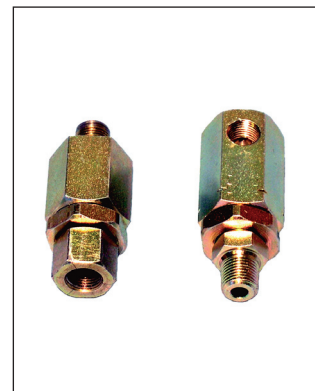
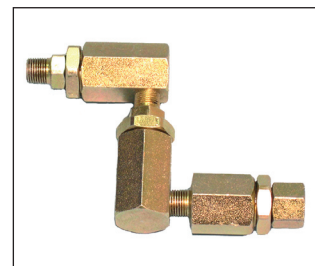
**Smörjrör / Utloppsrör**

Av förzinkat stål

Anslutningar: Utv. ISO-R1/8

Längd: 150 mm

Vikt: 0,15 kg

Art.nr: 0064236

Greasing pipe

of zinc-plated steel

Connections: ISO-R1/8 male

Length: 150 mm

Weight: 0.15 kg

Part Number: 0064236

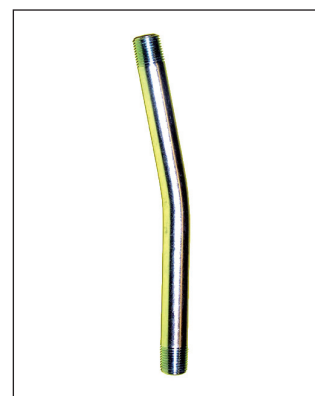
**Utloppsslang**

Flexibel och armerad

Arbetstryck: 30 MPa/4 400 psi

Anslutningar: Utv. ISO-R1/8

Längd 500 mm: Art.nr: 0904984

Vikt: 0,08 kg

Längd 800 mm: Art.nr: 0904902

Vikt: 0,1 kg

Extension hose

flexible and reinforced

Working pressure: 30 MPa (4400 psi)

Connections: ISO-R1/8 male

Length 500 mm: Part Number: 0904984

Weight: 0.08 kg

Length 800 mm: Part Number: 0904902

Weight: 0.1 kg

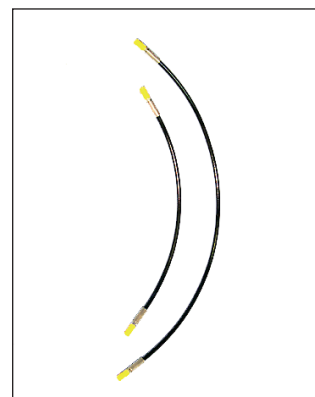

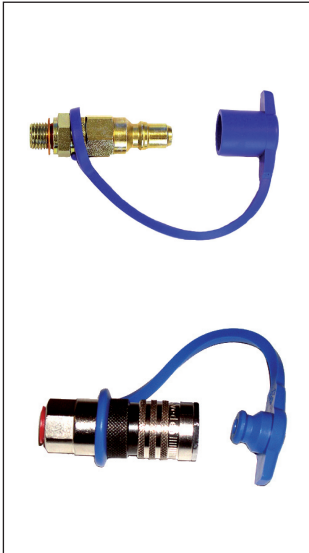

Snabbkopplingsnippel "hane"

För mer info, se sidan 122

Komplett sats innehållande:

Snabbkopplingsnippel	901040
Skyddshuv	901041
Nippel ISO-G1/4	904757
Packningar	900742
Art.nr:	101577

Quick Fix male connector

For more information, see page 122.

Complete kit contains:

Quick fix connecting nipple	901040
Protection cap	901041
Nipple ISO-G1/4	904757
Seals	900742
Part Number:	101577

Snabbkopplingskropp "hona"

Snabbkopplingskropp

Art.nr:	901042
Skyddspropp	
Art.nr:	901043

Quick fix female connector

Quick release coupling

Part Number:	901042
Protection plug	
Part Number:	901043

Tryck, ihopkopplat:	45 MPa
Tryck, i delar:	30 MPa

Pressure, assembled:	45 MPa
Pressure, separate parts:	30 MPa



Snabbkoppling för fett

Max tryck:	70 MPa
	10 150 psi

Kopplingshylsa:	Art.nr: 906408
Anslutning:	Inv. ISO-G1/4
Vikt:	0,2 kg
Kopplingsnippel:	Art.nr: 906409
Anslutning:	Utv. ISO-G1/4
Vikt:	0,1 kg

Quick coupling for grease

Max pressure:	70 MPa
	(10,150 psi)

Socket body: Part Number: 906408	
Connection:	ISO-G1/4 female
Weight:	0.2 kg
Plug body: Part Number: 906409	
Connection:	ISO-G1/4 female
Weight:	0.1 kg



Fettkoppling

Med 4 st backar, utan backventil

Anslutning:	Inv. ISO-G1/8
Vikt:	0,03 kg
Art.nr:	0067813

4 Jaw Hydraulic coupler

without check valve

Connection:	ISO-G1/8 female
Weight:	0.03 kg
Part Number:	0067813



Traktorkoppling

Av stål, för nippel med dia. 16 mm, med inv. 1/8" gänga. Fast huvud med gummitätning. Dras på traktornippeln. Passar DIN (2,0 mm huvudtjocklek). Bygghöjd över nippel 23,0 mm.

Vikt:	0,047 kg
Art.nr:	907157

Steel hook-on button head connector

for 16 mm diameter nipple with G1/8" female thread, rigid head with rubber seal. To be pulled on to the nipple. Fits DIN (2.0 mm thickness) 23.0 mm height over nipple.

Weight:	0.047 kg
Part Number:	907157



Vridbar fettkoppling 360°

Anslutning:	Inv. ISO-G1/8
Vikt:	0,1 kg
Art.nr:	0904918

Hydraulic swivel coupler

Connection:	ISO-G1/8 female
Weight:	0.1 kg
Part Number:	0904918



Spetsmunstycke

Anslutning:	Inv. ISO-G1/8
Vikt:	0,02 kg
Art.nr:	0904917

Needle tip adapter

Connection:	ISO-G1/8 female
Weight:	0.02 kg
Part Number:	0904917

Låsbar fettkoppling

Läckfri.
Lätt att ansluta och lossa.
Kräver inga händer när ansluten.
NPT-versionerna passar till 20 V fettpistolen.

Munstycke: Ø16 mm
Max tryck: 690 bar
Anslutningsgänga: Inv. ISO-G1/8
Koppling standard ISO-G Art.nr: 907757
Längd: 78 mm
Koppling XL ISO-G Art.nr: 907758
Längd: 127 mm

Anslutningsgänga: Inv. 1/8 NPT
Koppling standard NPT Art.nr: 907761
Längd: 78 mm
Koppling XL NPT Art.nr: 907762
Längd: 127 mm

G-Coupler

Leak proof lubrication.
Easy to connect and disconnect.
Requires no hand while connected.
The NPT versions fit perfectly with the 20 V grease gun.

Nozzle: Ø16 mm
Max. pressure: 690 bar
Connection: 1/8 BSP female
Coupler standard BSP Part No: 907757
Length: 78 mm
Coupler XL BSP Part No: 907758
Length: 127 mm

Connection: 1/8 NPT female
Coupler standard NPT Part No: 907761
Length: 78 mm
Coupler XL NPT Part No: 907762
Length: 127 mm

**Avstängningsventil för fett**

Anslutningar: Inv. ISO-G1/2
Max tryck: 50 MPa/
7 300 psi
Vikt: 0,65 kg
Art.nr: 0904901

Shut-off valve for grease

Connections: ISO-G1/2 female
Max pressure: 50 MPa
(7,300 psi)
Weight: 0.65 kg
Part Number: 0904901

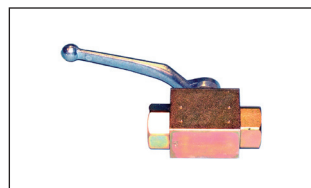
**Övergångsnippel**

Utv. ISO-G1/2 - Inv. ISO-G1/4
Vikt: 0,06 kg
Art.nr. 3201200

Adapter

ISO-G1/2 male - ISO-G1/4 female
Weight: 0.06 kg
Part Number: 3201200

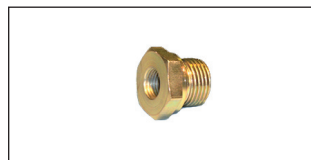
**Nippelskydd, färgade, 10-pack**

(Se även sidan 9)
Vikt: 0,008 kg/paket
Gul Art.nr: 907313
Grön Art.nr: 907314
Röd Art.nr: 907315
Blå Art.nr: 907316
Lila Art.nr: 907317

Grease zerk cap, colour coded

(See pages 9)
Weight: 0.008 kg (packet)
Yellow, Part Number: 907313
Green, Part Number: 907314
Red, Part Number: 907315
Blue, Part Number: 907316
Purple, Part Number: 907317

**Sortimentlåda, smörjniplar**

250 stycken av 18 olika sorter.

M 10x1 kon. Rak 20 styck
M 8x1 kon. Rak 20 styck
M 8x1,25 kon. Rak 20 Styck
M 6x1 kon. Rak 20 styck
ISO-R 1/8 Rak 20 styck
SAE 1/4 Rak 20 styck
M 10x1 kon. 45° 10 styck
M 8x1 kon. 45° 10 styck
M 8x1,25 kon. 45° 10 styck
M 6x1 kon. 45° 10 styck
ISO-R 1/8 45° 10 styck
SAE 1/4 45° 10 styck
M 10x1 kon. 90° 10 styck
M6x1 kon. Rak L=29 10 styck
M 6x1 kon. 90° 10 styck
ISO-R 1/8 90° 10 styck
SAE 1/4 90° 10 styck
6 mm Rak inslags 20 styck
Vikt: 1,8 kg
Art.nr. 0905055

Grease nipple assortment kit

250 nipples of 18 different types and sizes
Thread size:

M 10x1 straight 20 pieces
M 8x1 Straight 20 pieces
M 8x1,25 straight. 20 pieces
M 6x1 straight 20 pieces
ISO-R 1/8 straight 20 pieces
SAE 1/4 straight 20 pieces
M 10x1 45° 10 pieces
M 8x1 45° 10 pieces
M 8x1.25 45° 10 pieces
M 6x1 45° 10 pieces
ISO-R 1/8 45° 10 pieces
SAE 1/4 45° 10 pieces
M 10x1 90° 10 pieces
M 6x1 straight L=29 10 pieces
M 6x1 90° 10 pieces
ISO-R 1/8 90° 10 pieces
SAE 1/4 90° 10 pieces
6 mm straight push in 20 pieces
Weight: 1.8 kg
Part Number: 0905055

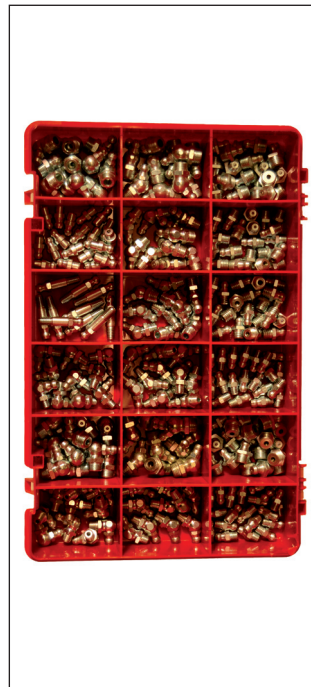

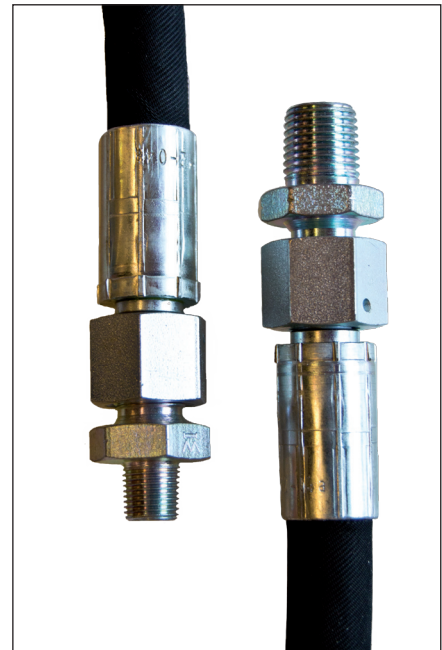

Högtrycksslang för fett

Arbetsstryck:	40 MPa
Komplett med pressade rörliga kopplingar och adaptrar.	
Anslutningar:	Utv. ISO-G1/4 - Utv. ISO-R1/8
Längd 1,5 m:	Art.nr: 0102126
Vikt:	0,56 kg
Längd 2 m:	Art.nr: 0102127
Vikt:	0,75 kg
Längd 3 m:	Art.nr: 0102128
Vikt:	1,10 kg
Längd 4 m:	Art.nr: 0102129
Vikt:	1,50 kg
Längd 5 m:	Art.nr: 0102130
Vikt:	1,90 kg
Längd 8 m:	Art.nr: 0102131
Vikt:	3,00 kg
Längd 10 m:	Art.nr: 0102132
Vikt:	3,80 kg
Längd 14 m:	Art.nr: 0102133
Vikt:	5,30 kg

Kopplingarna:

Adapter R1/4-KR1/8	Art.nr: 904128
Adapter R1/4-KR1/4	Art.nr: 904139

High pressure grease hose assemblies

Complete with swivel nuts and adapters.	
Working pressure:	40 MPa
Connections:	ISO-G1/4 male - ISO-R1/8 male
Length 1.5 m	Part Number: 0102126
Weight:	0.56 kg
Length 2 m	Part Number 0102127
Weight:	0.75 kg
Length 3 m	Part Number 0102128
Weight:	1.10 kg
Length 4 m	Part Number 0102129
Weight:	1.50 kg
Length 5 m	Part Number 0102130
Weight:	1.90 kg
Length 8 m	Part Number 0102131
Weight:	3.00 kg
Length 10 m	Part Number 0102132
Weight:	3.80 kg
Length 14 m	Part Number 0102133
Weight:	5.30 kg

Connections:

Adaptor R1/4-KR1/8	Part Number: 904128
Adaptor R1/4-KR1/4	Part Number: 904139

Kärra för 16-20 kg hinkar, vinklad modell
Av förzinkat stål

Hjul: Ø 200 mm
Höjd: 1 030 mm
Vikt: 5,0 kg
Art.nr: **0102002**

Zinc-plated steel cart for 16-20 kg pails

Wheel diameter: 200 mm
Height: 1,030 mm
Weight: 5.0 kg
Part Number: **0102002**

Hinkstöd (infälld bild)

Vikt: 0,22 kg
Art.nr: **901393**

Holder for pail (small picture)

Weight: 0.22 kg
Part Number: **901393**



Kärra för 16-20 kg hinkar, rak modell

Av förzinkat stål
Avsedd för att användas tillsammans med pumphållare.

Hjul: Ø 200 mm
Höjd: 1 030 mm
Vikt: 5,0 kg
Art.nr: **0102219**

Zinc-plated steel cart for 16-20 kg pails, straight

To be used together with pump holder (see below).

Wheel diameter: 200 mm
Height: 1,030 mm
Weight: 5.0 kg
Part Number: **0102219**

Hinkstöd (infälld bild)

Vikt: 0,22 kg
Art.nr: **901393**

Holder for pail (small picture)

Weight: 0.22 kg
Part Number: **901393**

Pumphållare (infälld bild)

Vikt: 0,85 kg
Art.nr: **901394**

Pump holder (small picture)

Weight: 0.85 kg
Part Number: **901394**

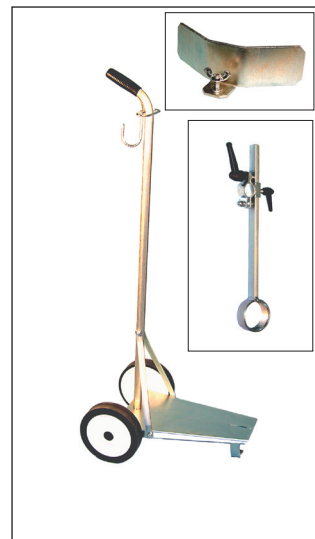

Kärra för 1/4-fat

Förzinkat stål
Kan levereras omonterad i platt paket

Hjul: Ø 150 resp. 100 mm
Höjd: 960 mm
Vikt: 12 kg
Art.nr: **907299**

Zinc-plated steel trolley for 1/4-drum

Can be supplied un-mounted in a flat pack

Wheel diameters: 150 and 100 mm
Height: 960 mm
Weight: 12 kg
Part Number: **907299**



Kärra för 1/1-fat i förzinkat stål.

Med kompakthjul
Hjul: Ø 200 mm
Höjd: 960 mm
Vikt: 25 kg
Art.nr: **907298**

Trolley for 1/1-drum, zinc-plated steel.

With compact rubber wheels.
Wheel diameter: 200 mm
Height: 960 mm
Weight: 25 kg
Part Number: **907298**

Med luftgummi hjul och låsbara bakhjul

Hjul: Ø 200 mm
Höjd: 960 mm
Vikt: 26 kg
Art.nr: **907300**

With pneumatic tyre wheels and wheel brake

Wheel diameter: 200 mm
Height: 960 mm
Weight: 26 kg
Part Number: **907300**



Fattralla för 1/1-fat,
av förzinkat stål

Vikt: 19,0 kg
Art.nr: **0904972**

Zinc-plated steel drum trolley for 1/1-drum

Weight: 19.0 kg
Part Number: **0904972**





Transportabelt fettsmörjaggregat för 16-20 kg hink, inklusive pump med tryckförstärkning 1:50

Inklusive: Fettpump
 Fatlock (för hink)
 Följelock (för hink)
 5 meter slang, 1/4"
 Z-svivel
 Ventilhandtag
 Utloppsrör
 Utloppsslang (500 mm)
 Fettkoppling
 Kärra

Höjd: 1 030 mm
 Vikt utan hink: 18 kg
 Övriga data: Se fettpump 1:50
 Art.nr: **0102191**

Mobile greasing unit for 16-20 kg pail, c

omprising 1:50 ratio grease pump,
 Comprising: Grease pump
 Drum lid (for pail),
 Follower plate (for pail),
 5 metre long 1/4" hose,
 z-swivel,
 grease gun
 with rigid spout,
 500 mm flexible
 outlet hose
 hydraulic coupling
 zinc plated trolley

Height: 1,030 mm
 Weight, less pail: 18 kg
 Other info: See 1:50 ratio grease
 pump specification

Part Number: 0102191



Transportabelt fettsmörjaggregat för 16-20 kg hink, inklusive pump med tryckförstärkning 1:65

Inklusive: Fettpump
 Fatlock (för hink)
 Följelock (för hink)
 5 meter slang, 1/4"
 Z-svivel
 Ventilhandtag
 Utloppsrör
 Kärra

Höjd: 1 030 mm
 Vikt utan hink: 20 kg
 Övriga data: Se fettpump 1:65
 Art.nr: **0102120**

Mobile greasing unit for 16-20 kg pail, comprising 1:65 ratio grease pump,

Comprising: Grease pump
 Drum lid (for pail),
 follower plate (for pail),
 5 metre long 1/4" hose,
 z-swivel,
 grease gun
 with rigid spout,
 zinc plated trolley

Height: 1,030 mm
 Weight, less pail: 20 kg
 Other info: see 1:65 ratio grease
 pump specification

Part Number: 0102120



Transportabelt fettsmörjaggregat för 1/4-fat, inklusive pump med tryckförstärkning 1:65

Inklusive: Fettpump (för 1/4-fat)
 Fatlock (för 1/4-fat)
 Följelock (för 1/4-fat)
 5 meter slang, 1/4"
 Z-svivel
 Ventilhandtag
 Flexibel utloppsslang
 Kärra

Vikt utan hink: 43 kg
 Övriga data: Se fettpump 1:65
 Art.nr: **0102502**

Mobile greasing unit for 1/4-drum, comprising 1:65 ratio grease pump,

Comprising: Grease pump
 Drum lid (for 1/4-drum),
 follower plate,
 5 metre long 1/4" hose,
 z-swivel,
 grease gun
 flexible outlet hose,
 zinc plated trolley

Weight: 43 kg, without pail
 Other info: see 1:65 ratio grease
 pump specification

Part Number: 0102502

Transportabelt fettpåfyllningsaggregat för 16-20 kg hink, inklusive pump med tryckförstärkning 1:65

Inklusive: Fettpump, 1:65
 Fatlock (för hink)
 Följelock (för hink)
 2 meter slang, 1/4"
 Snabbkoppling
 Kärra

För info om snabbkopplingskropp 901042, se sidan 122.

Vikt: 19 kg
 Art.nr: 0102224

Mobile filling unit for 16-20 kg pail, with ratio 1:65 pump

Including: Grease pump 1:65
 Drum lid (for pail)
 Follower plate (for pail)
 Hose, 2 meter, 1/4"
 Quick connector
 Trolley

For info on the quick connector 901042, please see page 122.

Weight: 19 kg
 Part Number: 0102224

**Transportabelt fettpåfyllningsaggregat för 1/4-fat, inklusive pump med tryckförstärkning 1:65**

Inklusive: Fettpump, 1:65
 Fatlock (1/4-fat)
 Följelock (1/4-fat)
 5 meter slang, 1/4"
 Snabbkoppling
 Kärra

För info om snabbkopplingskropp 901042, se sidan 122.

Vikt: 30 kg
 Art.nr: 0102376

Mobile greasing unit for 1/4-drum, with ratio 1:65-pump

Including: Grease pump
 Drum lid (1/4-drum)
 Follower plate
 Hose, 5 meter, 1/4"
 Quick connector
 Trolley

For info on the quick connector 901042, please see page 122.

Weight: 30 kg
 Part Number: 0102376



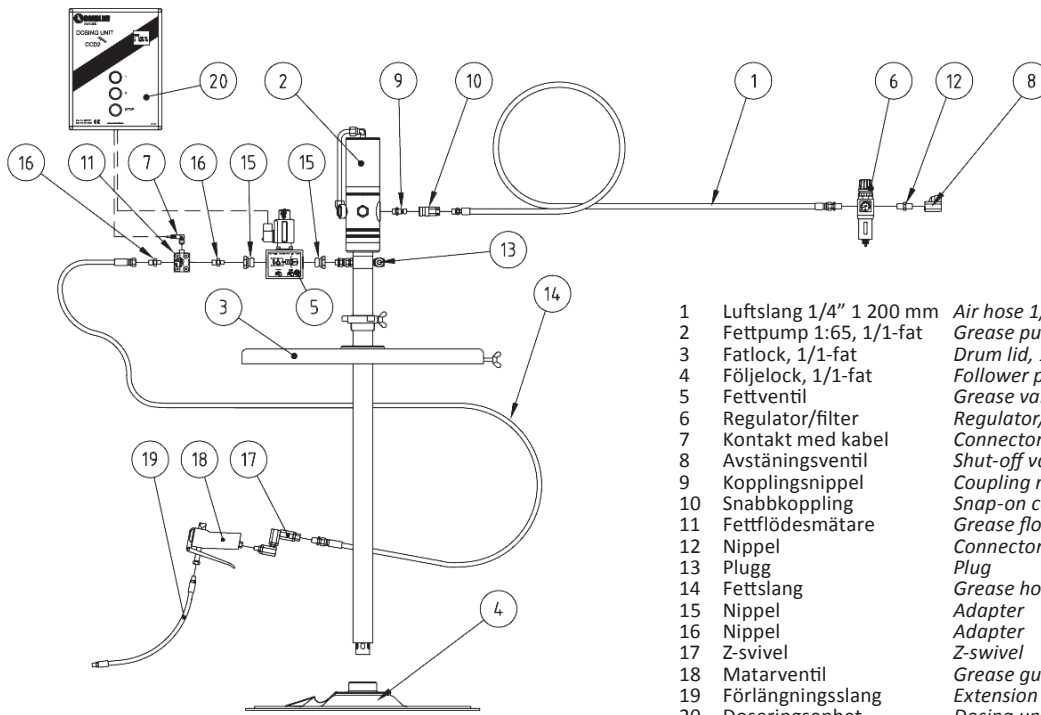

1	Luftslang 1/4" 1 200 mm	Air hose 1/4" 1,200 mm	0062274
2	Fettpump 1:65, 1/1-fat	Grease pump 1:65, 1/1-drum	0102093
3	Fatlock, 1/1-fat	Drum lid, 1/1-drum	0102110
4	Följelock, 1/1-fat	Follower plate, 1/1-drum	0102116
5	Fettventil	Grease valve	101827
6	Regulator/filter	Regulator/filter	0230448
7	Kontakt med kabel	Connector with cable	907133
8	Avstängningsventil	Shut-off valve	0904936
9	Kopplingsnippel	Coupling nipple	0905068
10	Snabbkoppling	Snap-on coupling	0905069
11	Fettflödesmätare	Grease flow transmitter	101918
12	Nippel	Connector	3201087
13	Plugg	Plug	3201113
14	Fettslang	Grease hose	0102128
15	Nippel	Adapter	3201200
16	Nippel	Adapter	904128
17	Z-svivel	Z-swivel	0053515
18	Matarventil	Grease gun	0043750
19	Förlängningsslang	Extension hose	0904984
20	Doseringsenhet	Dosing unit	907221

Doseringsutrustning för fett

Används för att dosera en förutbestämd mängd fett.

Dosing system for grease

To be used for dispensing a certain amount of grease.

Art.nr: 200123

Part Number: 200123

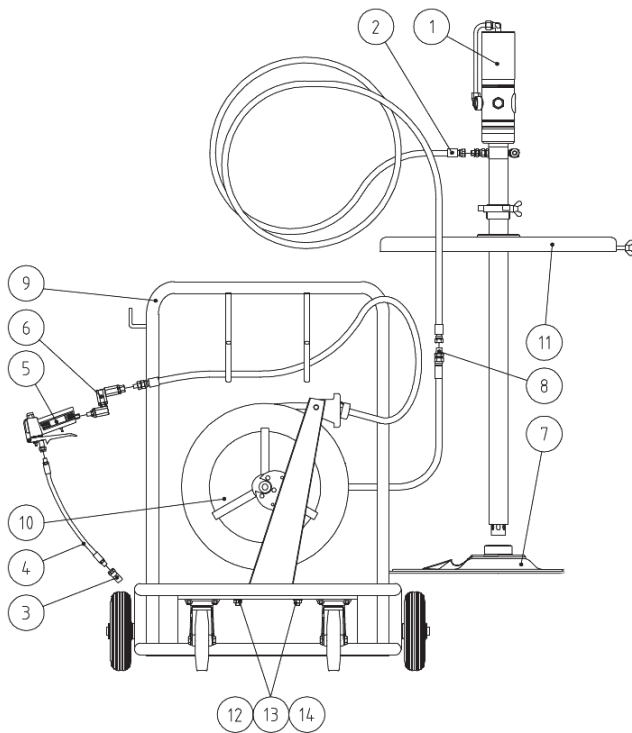

1	Fettpump 1:65 1/1-fat	Grease pump 1:65	0102093
2	Fettslang 1/4"x2 000mm	Grease hose 1/4"x2,000 mm	0102127
3	Koppling	Hydraulic coupler	0067813
4	Förlängningsslang	Extension hose	0904984
5	Matarventil	Grease gun	0043750
6	Z-svivel	Z-swivel	0053515
7	Följelock 1/1-fat	Follower plate 1/1-drum	0102110
8	Adapter	Adapter	904757
9	Kärra 1/1-fat	Trolley	907300
10	Slangupprullare	Hose reel	0904860
11	Fatlock 1/1-fat	Drum lid 1/1-drum	0102116
12	M6S 10x25 fzb	M6S 10x25 fzb	903096
13	M6M 10 fzb	M6M 10 fzb	903675
14	BRB 10,5x22 fzb	BRB 10,5x22 fzb	903760

Fettsmörjningsaggregat

Greasing unit

Art.nr: 200111

Part Number: 200111

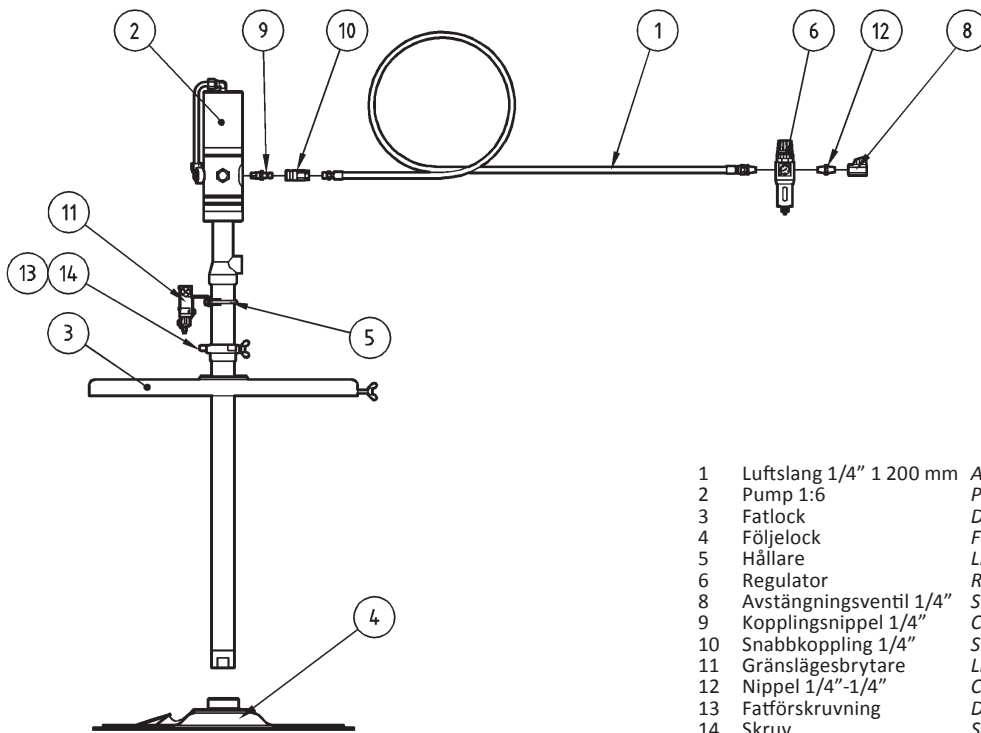

1	Luftslang 1/4" 1 200 mm	Air hose 1/4" 1,200 mm	0062274
2	Pump 1:6	Pump 1:6	0102100
3	Fatlock	Drum lid	0102110
4	Följelock	Follower plate	0102116
5	Hållare	Limit switch holder	0102206
6	Regulator	Regulator	0230448
8	Avstängningsventil 1/4"	Shut-off valve 1/4"	0904936
9	Kopplingsnippel 1/4"	Coupling nipple 1/4"	0905068
10	Snabbkoppling 1/4"	Snap-on coupling 1/4"	0905069
11	Gränslägesbrytare	Limit switch	1117069
12	Nippel 1/4"-1/4"	Connector 1/4"-1/4"	3201087
13	Fatförskruvning	Drum bung fitting	0122136
14	Skruv	Screw	0230723

Pumputrustning, 1:6, för 1/1-fat

Pump equipment, 1:6, 1/1-drum

Art.nr: 200069

Part Number: 200069

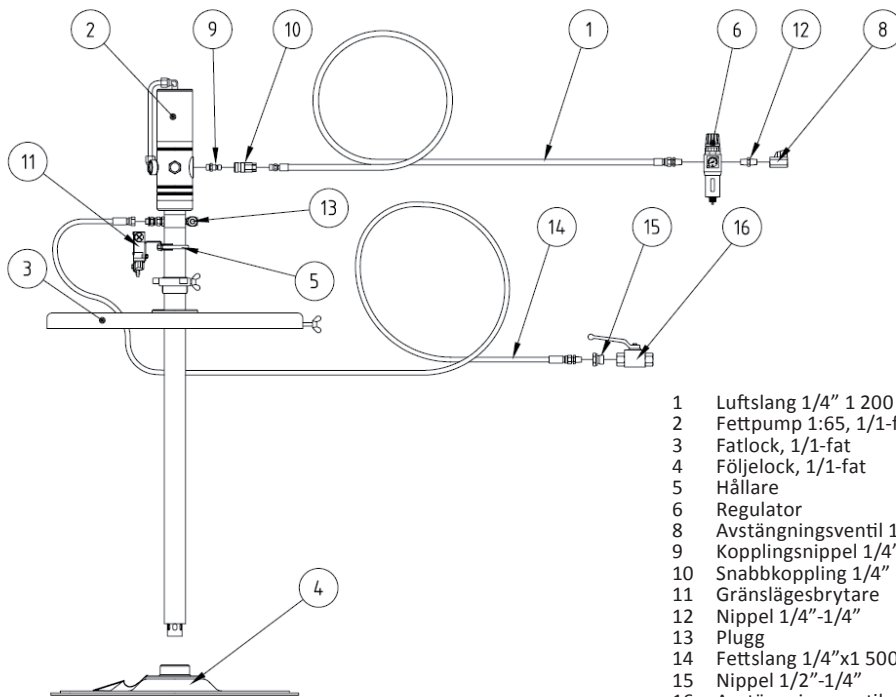

1	Luftslang 1/4" 1 200 mm	Air hose 1/4" 1,200 mm	0062274
2	Fettpump 1:65, 1/1-fat	Grease pump 1:65, 1/1-drum	0102093
3	Fatlock, 1/1-fat	Drum lid, 1/1-drum	0102110
4	Följelock, 1/1-fat	Follower plate, 1/1-drum	0102116
5	Hållare	Limit switch holder	0102206
6	Regulator	Regulator	0230448
8	Avstängningsventil 1/4"	Shut-off valve 1/4"	0904936
9	Kopplingsnippel 1/4"	Coupling nipple 1/4"	0905068
10	Snabbkoppling 1/4"	Snap-on coupling 1/4"	0905069
11	Gränslägesbrytare	Limit switch	1117069
12	Nippel 1/4"-1/4"	Connector 1/4"-1/4"	3201087
13	Plugg	Plug	3201113
14	Fettslang 1/4"x1 500mm	Grease hose 1/4"x1,500 mm	0102126
15	Nippel 1/2"-1/4"	Adapter 1/2" - 1/4"	3201200
16	Avstängningsventil	Shut-off valve	0904901

Pumputrustning, 1:65, för 1/1-fat

Pump equipment, 1:65, 1/1-drum

Art.nr: 200049

Part Number: 200049



Fetthantering

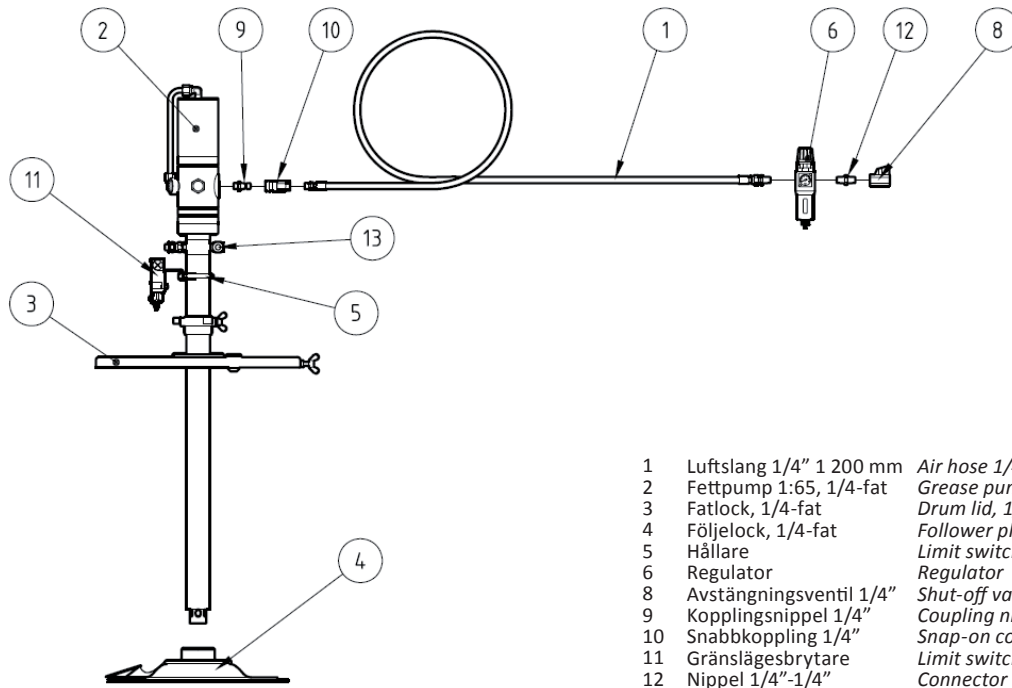

1	Luftslang 1/4" 1 200 mm	Air hose 1/4" 1,200 mm	0062274
2	Fettpump 1:65, 1/4-fat	Grease pump 1:65, 1/4-drum	0102094
3	Fatlock, 1/4-fat	Drum lid, 1/4-drum	0102111
4	Följelock, 1/4-fat	Follower plate, 1/4-drum	0102142
5	Hållare	Limit switch holder	0102206
6	Regulator	Regulator	0230448
8	Avstängningsventil 1/4"	Shut-off valve 1/4"	0904936
9	Kopplingsnippel 1/4"	Coupling nipple 1/4"	0905068
10	Snabbkoppling 1/4"	Snap-on coupling 1/4"	0905069
11	Gränslägesbrytare	Limit switch	1117069
12	Nippel 1/4"-1/4"	Connector 1/4"-1/4"	3201087
13	Plugg	Plug	3201113

Pumputrustning, 1:65, för 1/4-fat

Pump equipment, 1:65, for 1/4-drum

Art.nr: 200048

Part Number: 200048

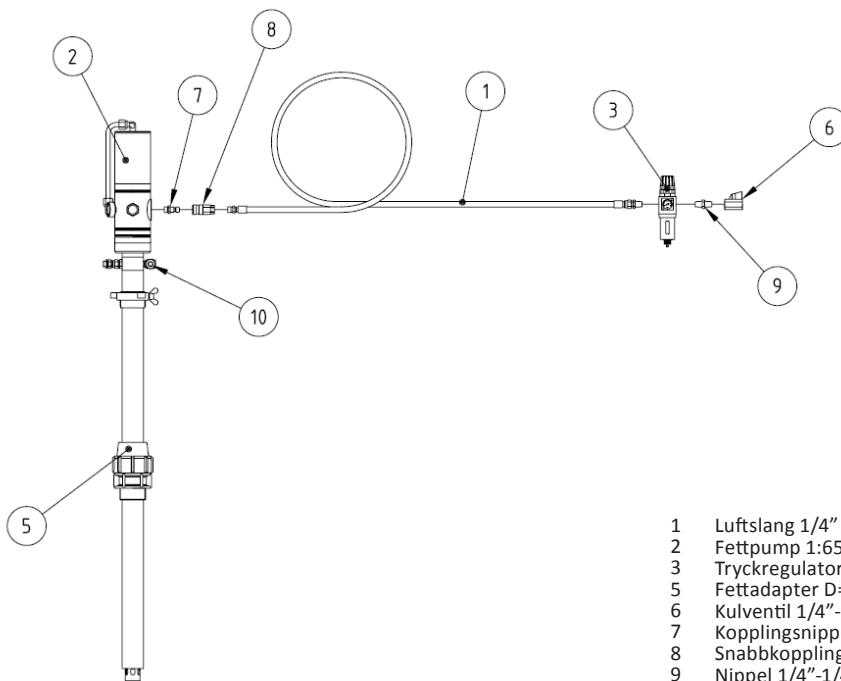

1	Luftslang 1/4" 2 000 mm	Air hose 1/4" 2,000 mm	0062276
2	Fettpump 1:65	Grease pump 1:65	0102093
3	Tryckregulator	Regulator	0230448
5	Fettadapter D=50	Grease adapter D=50	902989
6	Kulventil 1/4"-1/4"	Shut-off valve 1/4"-1/4"	0904936
7	Kopplingsnippel 1/4"	Coupling nipple 1/4"	0905068
8	Snabbkoppling 1/4"	Snap-on coupling 1/4"	0905069
9	Nippel 1/4"-1/4"	Connector 1/4"-1/4"	3201087
10	Plugg 12 L ZN	Plug 12 L Zn	3201113

Pumputrustning, 1:65, för fluid bag

Pump equipment, 1:65, for fluid bag

Art.nr: 200067

Part Number: 200067

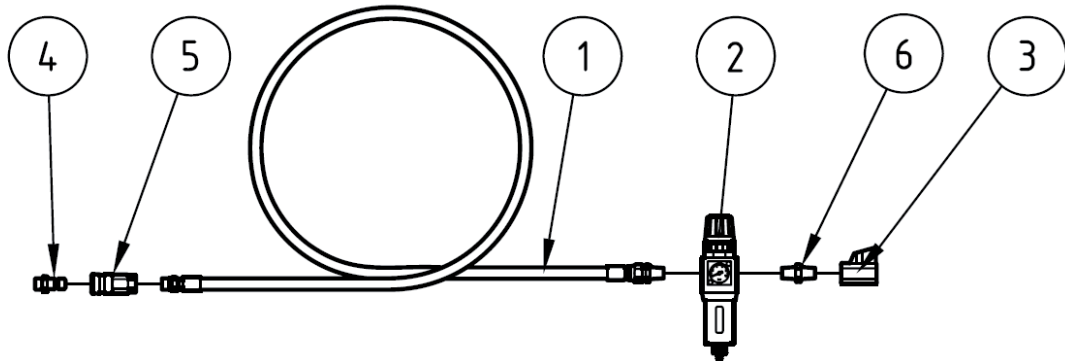

1	Luftslang 1/4" x 1 200 mm	Air hose 1/4" x 1,200 mm	0062274
2	Filter / tryckregulator	Filter / regulator	0230448
3	Avstängningsventil 1/4"	Shut-off valve 1/4"	0904936
4	Kopplingsnippel	Nipple	0905068
5	Snabbkoppling	Quick connection	0905069
6	Nippel 1/4"-1/4"	Nipple 1/4"-1/4"	3201087

Luftutrustning

Air equipment

Art.nr: 200071

Art.No: 200071

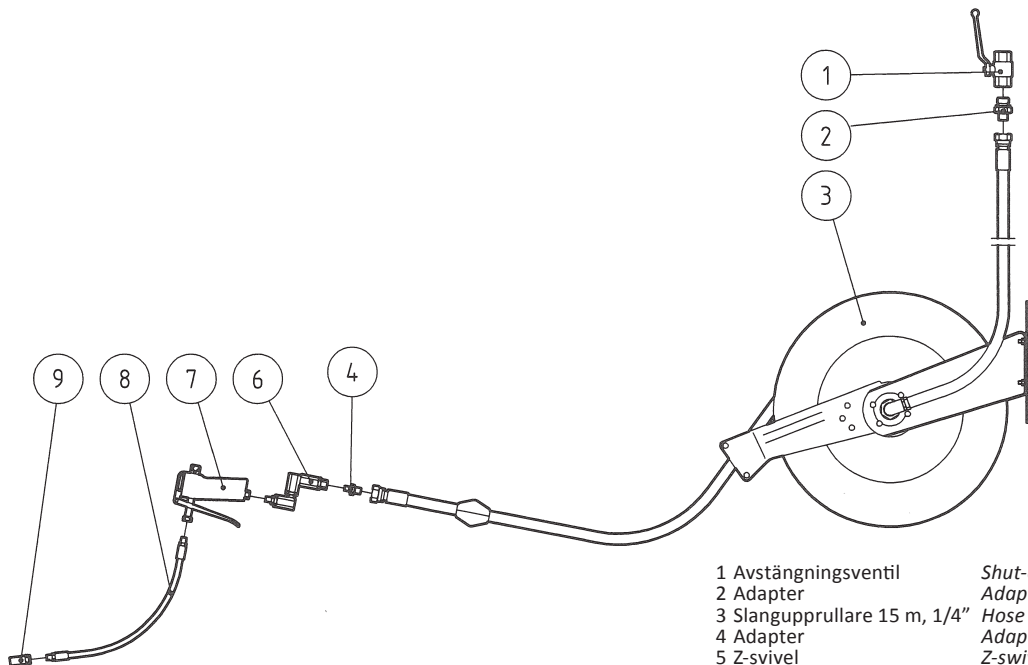

1	Avstängningsventil	Shut-off valve	0904901
2	Adapter	Adaptor	906640
3	Slangupprullare 15 m, 1/4"	Hose reel 15 m, 1/4"	906993
4	Adapter	Adaptor	904128
5	Z-svivel	Z-swivel	0053515
6	Matarventil	Grease gun	0043750
7	Förlängningssladd	Extension hose	0904984
8	Koppling	Hydraulic coupler	0067813

Slangupprullare, 15 meter, med matarventil

Hose reel, 15 meter, with grease gun

Art.nr: 200118

Part Number: 200118



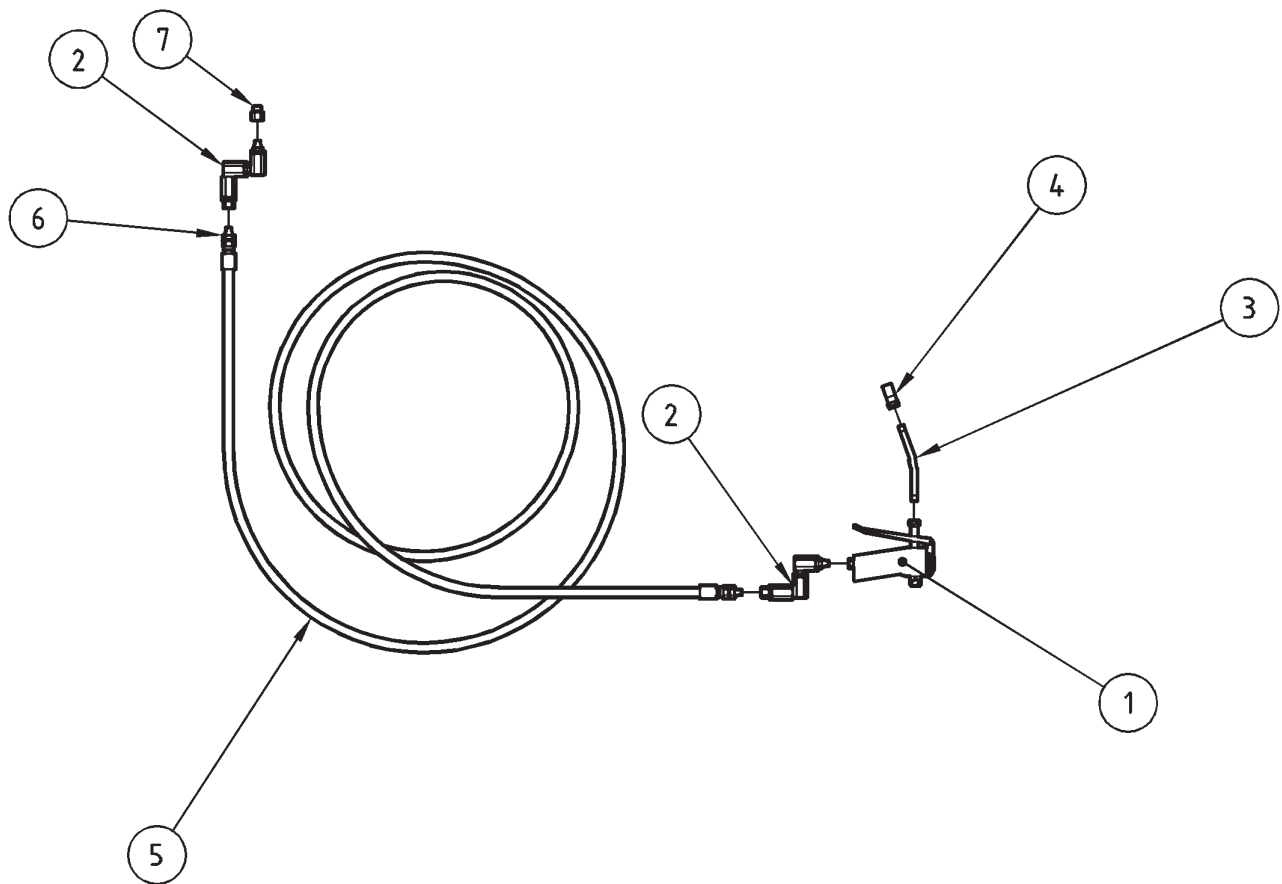

Art.nr:	Slang, art.nr:	Längd:
Art.No:	Hose, Art.No:	Length:
200005	0102127	2 000 mm
200006	0102128	3 000 mm
200007	0102129	4 000 mm
200008	0102130	5 000 mm
200009	0102131	8 000 mm

1	Matarventil	Grease gun	0043750
2	Z-svivel	Z-swivel	0053515
3	Utloppsror	Outlet pipe	0064236
4	Koppling	Hydraulic coupler	0067813
5	Fettslang 1/4"	Grease hose 1/4"	see table
6	Adapter 1/4"-1/8"	Adapter 1/4"-1/8"	904128
7	Adapter 1/4"-1/8"	Adapter 1/4"-1/8"	904103

Utloppsslang med matarventil

Supply hose with grease gun

Art.nr: 200005-200009

Part Number: 200005-200009

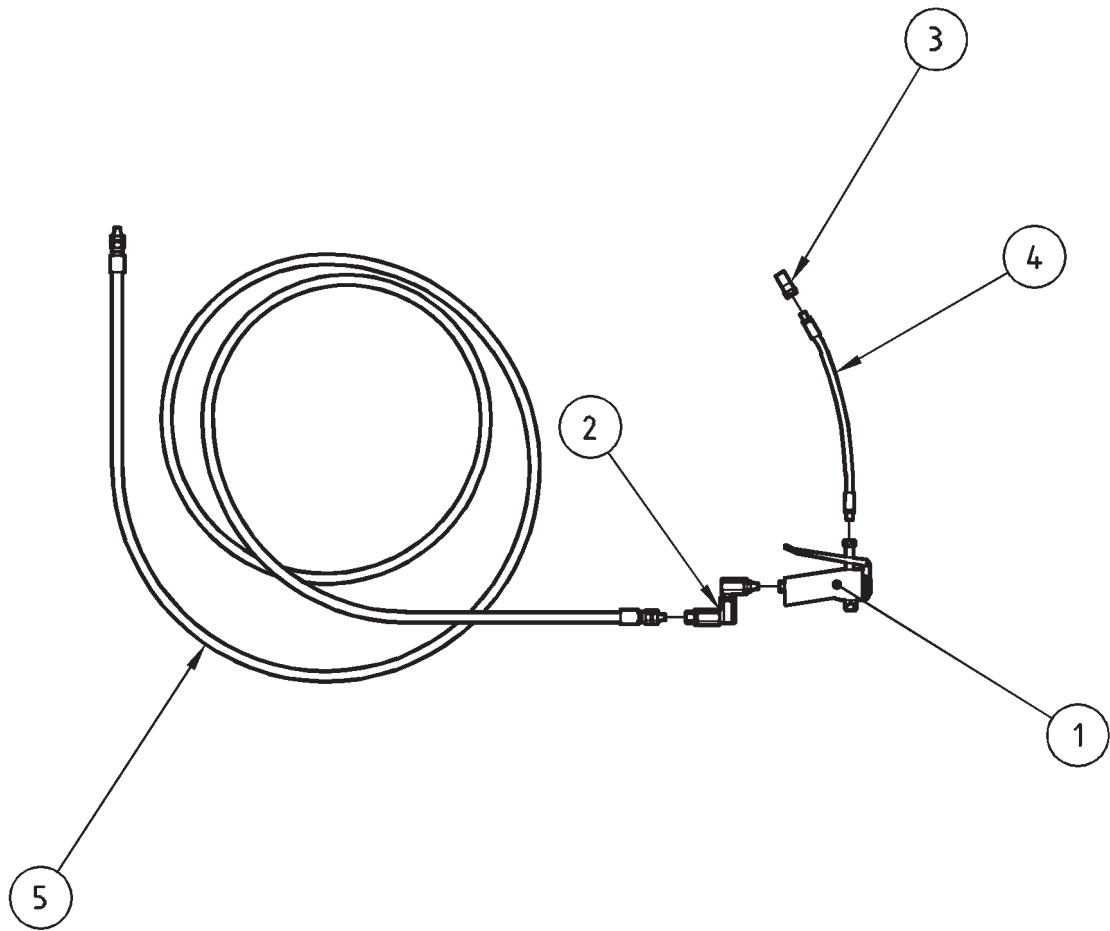

Art.nr: Art.No:	Slang, art.nr: Hose, Art.No:	Längd: Length:
200060	0102127	2 000 mm
200061	0102128	3 000 mm
200062	0102129	4 000 mm
200063	0102130	5 000 mm
200064	0102131	8 000 mm

1	Matarventil	Grease gun	0043750
2	Z-svivel	Z-swivel	0053515
3	Koppling	Hydraulic coupler	0067813
4	Förlängningsslang 500 mm	Extension hose 500 mm	0904984
5	Fettslang 1/4"	Grease hose 1/4"	see table

Utloppsslang med matarventil

Supply hose with grease gun

Art.nr: 200060-200064

Part Number: 200060-200064



Fetthantering

Pumpdiagram

Pumpkapacitet och luftförbrukning är beroende av mottryck och inställt lufttryck.

Pumping graphs

Pump capacity and air consumption depends on the back pressure and the air pressure.

Fettpump med tryckförstärkning 1:50

Pumptyp: 0102176-0102178

Fett: NLGI 2

Temperatur: 20 °C

Grease pump with ratio 1:50

Pump type: 0102176-0102178

Grease: NLGI 2

Temperature: 20 °C

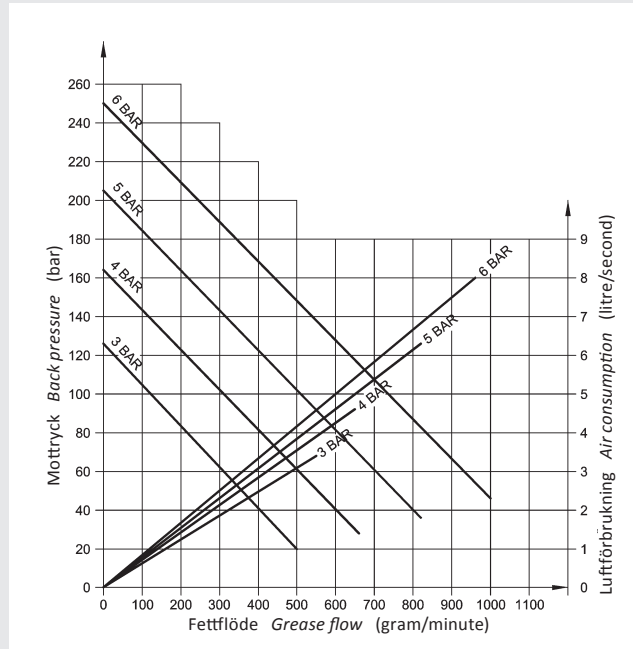

Fettpump med tryckförstärkning 1:65

Pumptyp: 0102090-0102095

Fett: NLGI 2

Temperatur: 20 °C

Grease pump with ratio 1:65

Pump type: 0102090-0102095

Grease: NLGI 2

Temperature: 20 °C

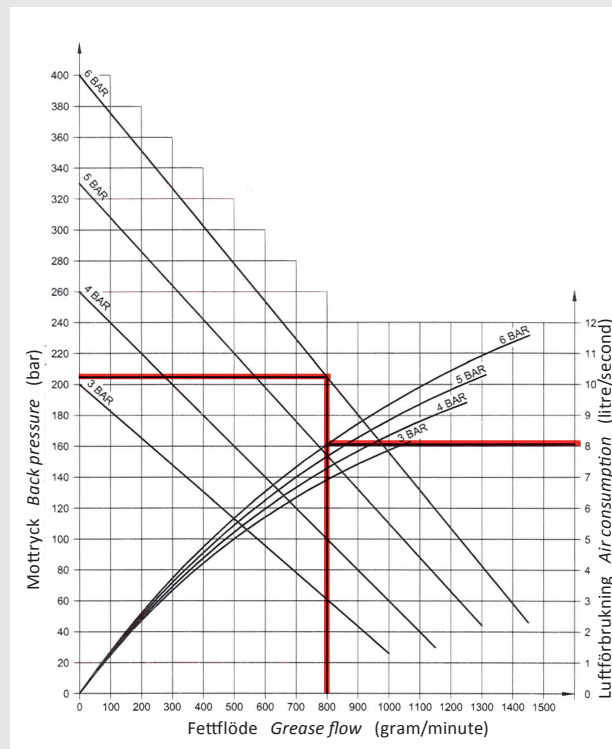

Exempel (markerat med rött i diagrammet):
Vid 6 bars lufttryck och 205 bars mottryck är pumpens luftförbrukning 8 liter i sekunden, och utmatningen är 800 gram fett i minuten.

Example (marked with red in the diagram):
At 6 bar air pressure and 205 bar back pressure, the pump will need 8 litres air per second and feed 800 gram grease per minute.

